

EMOTIQ | OKCASH

Manuale
utente RT.

INDICE

PROCESSI DEL SISTEMA	6
I tre processi del sistema.	7
1. Premessa	7
2. Gestione accensione	7
2.1 Accensione Nota 2 - Opera 2 - Model G - model E	7
2.2 Accensione Model M	7
3. Gestione spegnimento	9
3.1 Spegnimento su tutti i modelli	9
4. Gestione trasmissione	9
4.1 Trasmissione Nota 2 - Opera 2 - Model G - Model E	9
4.2 Trasmissione Model M	10
ARCHITETTURA HARDWARE	11
Connessioni, porte e collegamenti.	12
5. Connessioni Nota 2	12
5.1 Tabella delle porte	12
5.2 Interfacce	12
6. Periferiche collegabili Nota 2	12
7. Connessioni Opera 2	13
7.1 Tabella delle porte	13
7.2 Interfacce	13
8. Periferiche collegabili Opera 2	13
9. Connessioni Model G - Model E	14
9.1 Tabella delle porte	14
9.2 Interfacce	14
10. Periferiche collegabili Model G - Model E	14
11. Connessioni Model M	15
11.1 Tabella delle porte	15
11.2 Interfacce	15
12. Periferiche collegabili Model M	14
ARCHITETTURA A BATTERIA	16
Gestione batteria in Model M.	17
13. Specifiche batteria	17
14. I cicli di ricarica	17
15. Esclusione dalla garanzia	18
16. Risparmio batteria	18
16.1 Wi-Fi con on/off manuale	18
16.2 Wi-Fi con on/off automatico	18
17. Stato batteria: controllo automatico	19
18. A cosa è sensibile la batteria?	19
ARCHITETTURA DGFE	20
Sistema DGFE.	21
19. Conformità ai requisiti tecnico-normativi	21
20. Sistema DGFE: 2 modalità di gestione	21
20.1 Significato modalità embedded	21
20.2 Significato modalità standard	22
21. Modalità embedded	22
21.1 DGFE embedded: nozioni di base essenziali	22
21.2 DGFE embedded: esaurimento	22
22. Modalità standard	23
22.1 DGFE standard: nozioni di base essenziali	23
22.2 DGFE standard: esaurimento	23
23. Modalità predefinita: non configurata	23

24. Stati DGFE	24
24.1 Stati DGFE Nota 2 - Opera 2	24
24.2 Stati DGFE Model M - Model G - Model E	25
FUNZIONALITÀ	26
Tasti.	27
25. Significato tasti	27
Data e ora.	30
26. Gestione data e ora	30
27. Modifica data e ora	30
28. Conferma data e ora	31
Carta e stampante.	32
29. Specifiche tecniche carta	32
30. Sostituzione carta	32
31. Stati errore stampante	32
31.1 Stati di errore stampante	32
31.2 Errori stampante in Opera 2	32
Vendita.	33
32. Sequenze operative di base	33
33. Funzioni veloci - tasto premuto per 1 secondo	35
Vendita: annulli e resi.	37
34. Procedura annullo	37
34.1 Funzione 87	37
34.2 Annullo: due modalità	37
35. Procedura reso	39
35.1 Funzione 97	39
35.2 Reso	39
Pagamento: credito.	41
36. Procedura pagamento non riscosso "credito"	41
36.1 Versamento credito su cliente	41
36.2 Pagamento credito in transazione	41
36.3 Fattura riepilogativa cliente a credito	42
Pagamento: buoni pasto e buoni Covid.	43
37. Procedura pagamento non riscosso "buono pasto"	43
37.1 Pagamento buono pasto	43
37.2 Fattura riepilogativa buoni pasto	44
Gestione servizi e tavoli.	45
38. Procedura servizi e tavoli	45
Programmazione.	46
39. Libreria immagini	46
40. Tastiera: tasti programmabili	46
40.1 Tasti programmabili in Opera 2	46
40.2 Tasti programmabili in Nota 2	47
40.3 Tasti programmabili in Model E - 60	47
40.4 Tasti programmabili in Model E - 40	47
40.5 Tasti programmabili in Model G	48
40.6 Tasti programmabili in Model M	48
41. Reparti	49
42. Articoli	51
43. Clienti	52
44. Operatori	53
Rapporti.	55
45. Lettura	55
46. Azzeramento	55
47. Lettura memoria di dettaglio (DGFE)	55

48. Lettura memoria di riepilogo (MF)	56
PROGETTO RT EMOTIQ	57
Trasmissione telematica. Cosa cambia?	58
49. Esercente	58
50. Chiusura giornaliera e trasmissione corrispettivi	58
51. Laboratorio abilitato	58
52. Documenti e memorie	59
53. Stati RT	59
Trasmissione corrispettivi.	60
54. Entrata automatica in servizio	60
55. Trasmissione corrispettivi	61
55.1 Oneri esercente	61
55.2 Semplicità d'uso dispositivo Emotiq	61
55.3 Notifica esito trasmissione corrispettivi	61
56. Corrispettivi non trasmessi	61
56.1 Oneri esercente	61
56.2 Semplicità d'uso dispositivo Emotiq	61
57. Periodo di inattività	62
57.1 Oneri esercente	62
57.2 Semplicità d'uso dispositivo Emotiq	62
58. Chiusura giornaliera tra le 22:00 e le 24:00	62
58.1 Oneri esercente	62
58.2 Semplicità d'uso dispositivo Emotiq	62
58.3 Notifica esito trasmissione corrispettivi	62
58.4 Requisiti	63
59. Chiusura giornaliera automatica alle 24:00	63
59.1 Oneri esercente	63
59.2 Semplicità d'uso dispositivo Emotiq	63
59.3 Funzione 366	63
59.4 Notifica esito trasmissione corrispettivi	64
60. Molteplici azzeramenti automatici in chiusura	64
60.1 Consuetudine esercente	64
60.2 Semplicità d'uso dispositivo Emotiq	64
Funzioni RT speciali per l'esercente.	65
61. Stampa risposte AdE	65
62. Invio automatico chiusure non trasmesse	65
63. Invio manuale chiusure non trasmesse	66
64. Notifica mancato invio corrispettivi	66
65. Archiviazione	66
65.1 Funzione 686	66
65.2 Doppia conferma su 686	67
DIAGNOSTICA	68
Sistema Agenzia Entrate.	69
66. Significato esiti trasmissioni	69
66.1 Esiti positivi	69
66.2 Esiti negativi "errori RT più comuni"	69
Dispositivo fiscale.	70
67. Messaggi di errore	70
68. Stato rete esterna - internet	71
69. Scansione reti	71
70. Stato DGFE	71
71. Allineamento data e ora	72
71.1 Allineamento rtc con servers NTP	72
71.2 Indicatore '>'	72
RIEPILOGO FUNZIONI	73

Funzioni divise per argomento.....	74
72. Significato numero iniziale dei codici.....	74
73. Riepilogo funzioni RT più importanti.....	74
73.1 Documenti commerciali.....	74
73.2 Funzioni speciali per esercente.....	74
73.3 Diagnostica.....	75
74. Riepilogo funzioni generali.....	75
74.1 Data e ora.....	75
74.2 Loghi e immagini grafiche.....	75
74.3 Messaggi di cortesia e messaggi QR code.....	75
74.4 Messaggi display.....	75
74.5 Preferenze su documento commerciale.....	75
74.6 Scontrino di cortesia "tallon".....	76
74.7 Tavoli e servizi.....	76
74.8 Pagamenti.....	76
74.9 Buono pasto "ticket".....	76
74.10 Categorie "gruppi".....	77
74.11 Reparti.....	77
74.12 Articoli.....	77
74.13 Listini.....	78
74.14 Clienti.....	78
74.15 Fidelity "punti clienti".....	78
74.16 Operatori.....	79
74.17 Funzioni promozionali.....	79
74.18 Chiusura giornaliera.....	79
74.19 Rapporti: lettura e azzeramento.....	80
74.20 Rapporti: lettura DGFE "memoria di dettaglio".....	81
74.21 Rapporti: lettura memoria fiscale "memoria di riepilogo".....	81
74.22 Visualizzazioni.....	82
74.23 Stampe.....	82
GARANZIA DEI PRODOTTI.....	83
Condizioni di garanzia.....	84
75. Garanzie di Emotiq.....	84
76. Esclusioni dalla garanzia.....	84
77. Esclusioni di responsabilità.....	84

Processi del sistema

I tre processi del sistema.

1. PREMESSA

Il progetto RT Emotiq | OKCash è su base PC e lavora con sistema operativo Linux.

Il RT va quindi utilizzato con le stesse accortezze di un PC desktop (modelli ad alimentazione) e di un dispositivo mobile (modello a batteria).

I processi principali gestiti dal sistema operativo sono: accensione, spegnimento e trasmissione.

2. GESTIONE ACCENSIONE

2.1 ACCENSIONE NOTA 2 - OPERA 2 - MODEL G - MODEL E

Per accendere il dispositivo premere il tasto 

Sul display compariranno data e ora e dopo circa 30 secondi il dispositivo emetterà un “beep” e si accenderanno due freccette sul lato destro del display (in caso di Nota 2 comparirà una sola freccetta).

Esempio con display Nota 2:



Esempio con display Opera 2:



La visualizzazione delle freccette indica che il dispositivo è acceso.

2.1.1 CONTROLLI DI SICUREZZA SU ACCENSIONE

Se durante la fase di accensione viene premuto il tasto di spegnimento, sul display appare la scritta



La scritta rimane sul display più a lungo, in quanto è necessario attendere il completamento del processo di accensione prima di spegnere correttamente il dispositivo.

2.2 ACCENSIONE MODEL M

Per accendere il dispositivo premere il tasto 

Sul display compariranno data e ora. La visualizzazione di data e ora indica che la parte fiscale del dispositivo è accesa, ma non è invece acceso il modulo Wi-Fi (per risparmiare la batteria, la configurazione di default è con Wi-Fi disattivato: funzione 389 a 0).

2.2.1 ACCENSIONE WI-FI SU MODEL M

Ci sono tre modalità di accensione del modulo Wi-Fi: una manuale e due automatiche.

Modalità 1: accensione manuale

Per accendere "manualmente" il modulo Wi-Fi digitare

WXYZ	ABC	DEF	SUB-TOT	PQRS	SUB-TOT
3	8	9		1	

Dopo circa 30 secondi il dispositivo emette un "beep" e si accendono due freccette al centro del display.

Esempio con display MODEL M:



La visualizzazione delle freccette indica che è acceso anche il modulo Wi-Fi.

Modalità 2: accensione automatica

Per accendere "automaticamente" il modulo Wi-Fi eseguire la Chiusura Giornaliera.

Il dispositivo, al momento della chiusura giornaliera, **sapendo che non è connesso ad internet, accende automaticamente il modulo Wi-Fi, acquisisce l'indirizzo IP, trasmette i corrispettivi, stampa una notifica di esito e rispegne il Wi-Fi.**

Modalità 3: accensione automatica

Il dispositivo, se collegato ad una presa di corrente tramite l'apposito alimentatore, accende automaticamente il modulo Wi-Fi (anche con la funzione 389 a 0) ed acquisisce l'indirizzo IP (se sono stati inseriti i parametri di una rete).

Se viene staccato l'alimentatore il modulo Wi-Fi si spegne automaticamente dopo circa 10 secondi.

L' automatismo intelligente:

- semplifica le operazioni in cui sono richieste "connessione ad internet + collegamento alla rete elettrica": censimento, attivazione e messa in servizio, fuori servizio, disattivazione, aggiornamento SW;
- prepara il dispositivo alla trasmissione dei corrispettivi, nel caso in cui la batteria non fosse sufficientemente carica.

2.2.2 CONTROLLI DI SICUREZZA SU ACCENSIONE WI-FI IN MODEL M

Sono previsti controlli sull'accensione del modulo Wi-Fi:

- **se la carica della batteria è al di sotto della soglia necessaria all'accensione, il dispositivo non permette l'accensione del modulo Wi-Fi, né automaticamente né manualmente.** Il display segnala **BATTERIA BASSA** e successivamente **BATTERIA SCARICA**. Solo quando la carica torna ad un livello adeguato il dispositivo consente di accendere il modulo Wi-Fi;
- **se durante la fase di accensione viene premuto il tasto di spegnimento, sul display appare la scritta **ATTENDERE...**** La scritta rimane sul display più a lungo, in quanto è necessario attendere il completamento del processo di accensione prima di spegnere correttamente il dispositivo.

IMPORTANTE!

Consigliamo l'uso di MODEL M con configurazione di fabbrica (funzione 389 a 0).

La funzione 389 deve essere impostata ad "1" solo prima di eseguire un'operazione che richiede la connessione alla rete. Dopo aver concluso tali operazioni è consigliabile impostare nuovamente la funzione a "0".

3. GESTIONE SPEGNIMENTO

3.1 SPEGNIMENTO SU TUTTI I MODELLI

Per spegnere il dispositivo premere il tasto 

Il processo di spegnimento è equiparabile, come modus operandi, a quello di un PC.

Quando viene premuto il tasto di spegnimento, sul display appare la scritta **ATTENDERE...**

La scritta rimane sul display per un lasso di tempo che va dai 5 ai 20 secondi circa, dopodiché il dispositivo si spegne.

3.1.1 CONTROLLI DI SICUREZZA SU SPEGNIMENTO

Durante questo periodo, qualunque tasto viene premuto è ignorato dal sistema fino all'effettivo spegnimento. In tal modo si ha la sicurezza che nessun dato viene perso e nessun file viene corrotto.

ATTENZIONE!

Non staccare il cavo di alimentazione né l'interruttore generale fino al completo spegnimento del dispositivo. Nel caso di perdita improvvisa di energia elettrica, il sistema operativo, non seguendo la sua sequenza di arresto può interrompere compiti importanti che sta svolgendo.

4. GESTIONE TRASMISSIONE

4.1 TRASMISSIONE NOTA 2 - OPERA 2 - MODEL G - MODEL E

L'operante, a fine giornata, effettua la chiusura di cassa e il RT trasmette i corrispettivi al sistema AdE.

Mentre l'invio dei corrispettivi è in esecuzione:

- sul display a 2 righe compare il messaggio **ATTENDERE... INVIO CORRISP.**
- sul display a 1 riga appare il messaggio **INVIO CORRISP.**

Il messaggio rimane presente fino all'avvenuta trasmissione e quindi fino alla notifica automatica di esito (stampa risposta Agenzia delle Entrate).

4.1.1 CONTROLLI DI SICUREZZA SU TRASMISSIONE

Qualunque tasto premuto durante questa operazione viene inibito, ma non ignorato. Viene infatti memorizzato ma reso operativo solo alla fine della trasmissione e della stampa della risposta da parte della Agenzia delle Entrate.

ATTENZIONE!

Non staccare il cavo di alimentazione né l'interruttore generale durante la trasmissione e comunque fino al completo spegnimento del dispositivo. Nel caso di perdita improvvisa di energia elettrica, il sistema operativo, non seguendo la sua sequenza di arresto può interrompere compiti importanti che sta svolgendo.

4.2 TRASMISSIONE MODEL M

Per risparmiare la batteria la configurazione di default è con Wi-Fi spento (funzione 389 a 0).

Il dispositivo, senza essere programmato, **fa tutto da solo!**

Il dispositivo infatti, al momento della chiusura giornaliera, sapendo che non è connesso ad internet, accende automaticamente il modulo Wi-Fi, acquisisce l'indirizzo IP, trasmette i corrispettivi, stampa una notifica di esito e rispegne il Wi-Fi.

Mentre l'invio dei corrispettivi è in esecuzione:

- sul display appare il messaggio **INVIO CORRISP.**

Il messaggio rimane presente fino all'avvenuta trasmissione e quindi fino alla notifica automatica di esito (stampa risposta Agenzia delle Entrate).

4.2.2 CONTROLLI DI SICUREZZA SU TRASMISSIONE MODEL M

Se la carica della batteria è al di sotto della soglia necessaria alla trasmissione, il dispositivo non permette l'accensione del modulo Wi-Fi - né automaticamente né manualmente - e pertanto non rende possibile effettuare trasmissioni fintanto che la batteria non raggiunge un livello di carica idoneo.

Il display segnala **BATTERIA BASSA** e successivamente **BATTERIA SCARICA**

Solo quando la carica torna ad un livello adeguato il dispositivo consente di accendere il modulo Wi-Fi ed effettuare la trasmissione manualmente. A fine trasmissione il dispositivo rispegne automaticamente il Wi-Fi.

IMPORTANTE!

Consigliamo l'uso di MODEL M con configurazione di fabbrica (funzione 389 a 0).

La funzione 389 deve essere impostata ad "1" solo prima di eseguire un'operazione che richiede la connessione alla rete. Dopo aver concluso tali operazioni è consigliabile impostare nuovamente la funzione a "0".

Architettura hardware

Connessioni, porte e collegamenti.

5. CONNESSIONI NOTA 2

Nota 2 è dotata delle seguenti connessioni: seriale, USB slave (PC), USB Host, Ethernet e Wi-Fi.

5.1 TABELLA DELLE PORTE

- 0 Disabilitata
- 1 Porta 1 USB Slave
- 2 Porta 2 Seriale
- 3 Parametro non usato
- 4 Porta 4 USB Host
- 5 Porta 5 LAN (ETH / Wi-Fi)

5.2 INTERFACCE

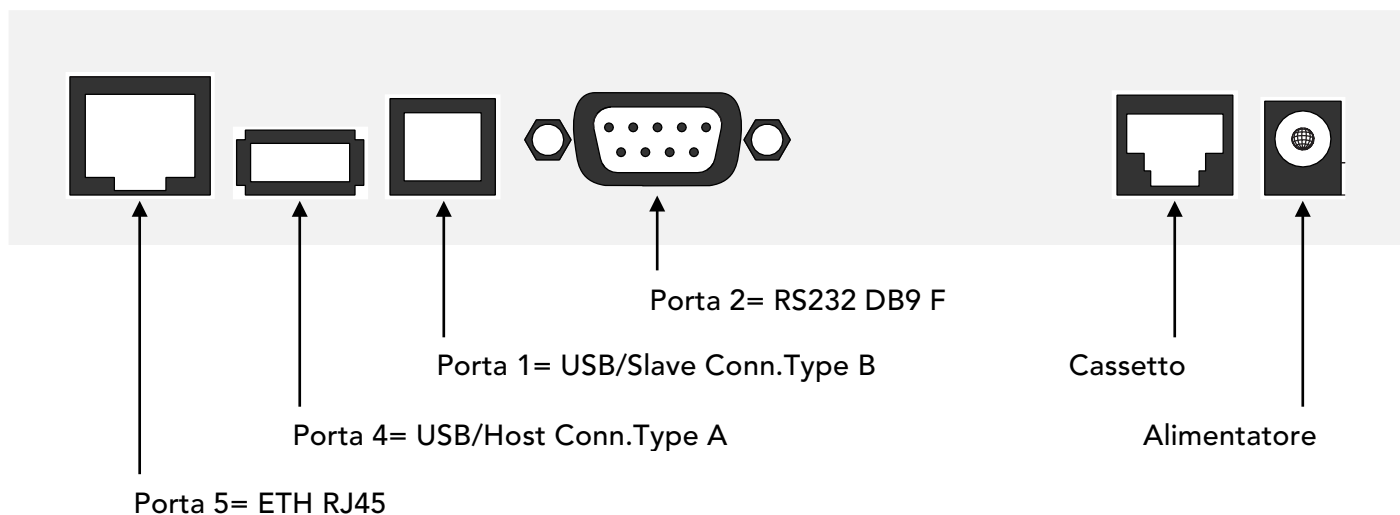

6. PERIFERICHE COLLEGABILI NOTA 2

Nota 2 può essere collegata alle seguenti periferiche:

- Cassetto porta denaro;
- Lettore di codice a barre (scanner);
- PC - Tablet
- POS bancario Ingenico
- Stampante esterna

Per il collegamento del RT ad una delle periferiche sopra elencate, rivolgersi al Centro di Assistenza.

7. CONNESSIONI OPERA 2

Opera 2 è dotata delle seguenti connessioni: seriale, USB slave (PC), USB Host, Ethernet e Wi-Fi.

7.1 TABELLA DELLE PORTE

- 0 Disabilitata
- 1 Porta 1 USB Slave
- 2 Porta 2 Seriale
- 3 Parametro non usato
- 4 Porta 4 USB Host
- 5 Porta 5 LAN (ETH / Wi-Fi)

7.2 INTERFACCE

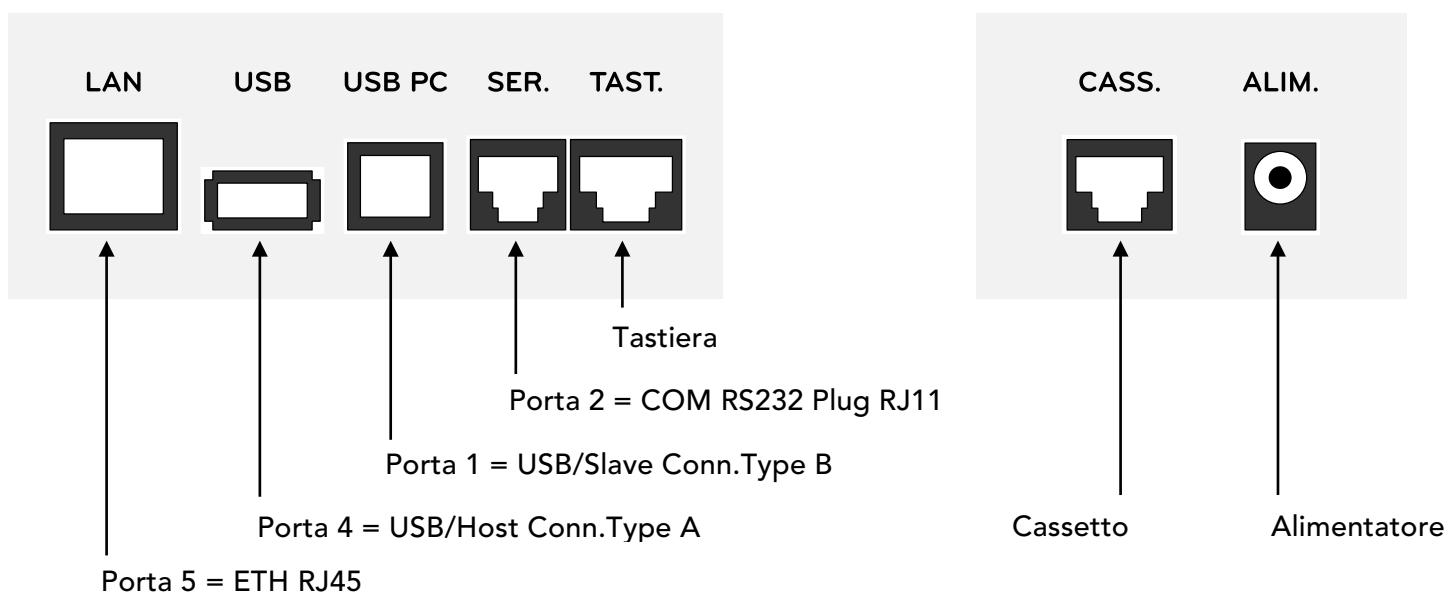

8. PERIFERICHE COLLEGABILI OPERA 2

Opera 2 può essere collegata alle seguenti periferiche:

- Cassetto porta denaro;
- Lettore di codice a barre (scanner);
- PC - Tablet
- POS bancario Ingenico
- Stampante esterna

Per il collegamento del RT ad una delle periferiche sopra elencate, rivolgersi al Centro di Assistenza.

9. CONNESSIONI MODEL G - MODEL E

MODEL G e MODEL E sono dotate delle seguenti connessioni: 2 seriali, 1 Wi-Fi.

9.1 TABELLA DELLE PORTE

- 0 Disabilitata
- 1 Porta 1 seriale
- 2 Porta 2 seriale
- 3 Parametro non usato
- 4 Parametro non usato
- 5 Porta 5 Wi-Fi

9.2 INTERFACCE

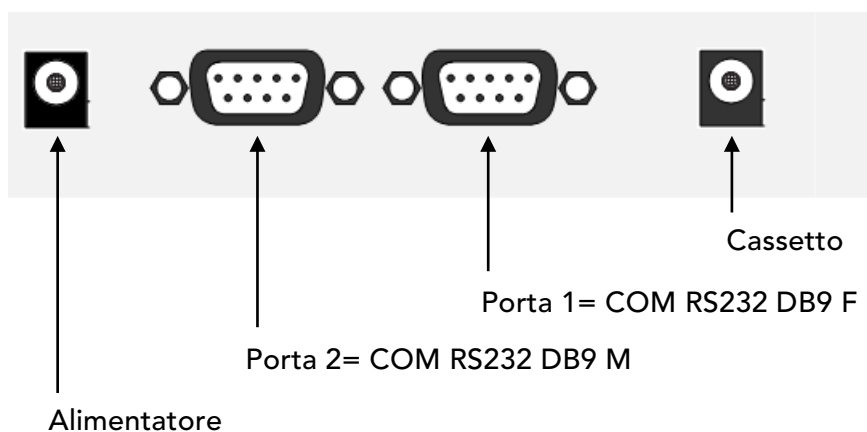

10. PERIFERICHE COLLEGABILI MODEL G - MODEL E

MODEL G e MODEL E possono essere collegate alle seguenti periferiche:

- Cassetto porta denaro;
- Lettore di codice a barre (scanner);
- PC - Tablet
- POS bancario Ingenico
- Stampante esterna

Per il collegamento del RT ad una delle periferiche sopra elencate, rivolgersi al Centro di Assistenza.

11. CONNESSIONI MODEL M

MODEL M è dotata delle seguenti connessioni: 1 seriale, 1 Wi-Fi

11.1 TABELLA DELLE PORTE

- 0 Disabilitata
- 1 Porta 1 seriale
- 2 Porta 2 seriale
- 3 Parametro non usato
- 4 Parametro non usato
- 5 Porta 5 Wi-Fi

11.2 INTERFACCE

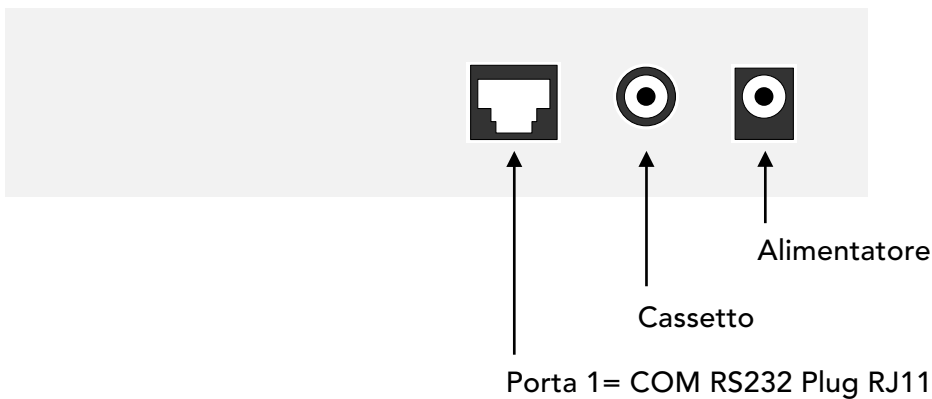

12. PERIFERICHE COLLEGABILI MODEL M

MODEL M può essere collegato alle seguenti periferiche:

- Cassetto porta denaro;
- Lettore di codice a barre (scanner);
- PC - Tablet;
- POS bancario Ingenico;
- Stampante esterna.

Per il collegamento del RT ad una delle periferiche sopra elencate, rivolgersi al Centro di Assistenza.

IMPORTANTE!

Al fine di progettare un RT "portatile" che potesse lavorare a batteria in maniera efficace ed efficiente, abbiamo dotato MODEL M di una sola **linea RS232 non alimentata**.

Per non gravare sul consumo della batteria interna, Emotiq renderà disponibile a listino un modello di scanner **autoalimentato a batteria, collegabile su linea seriale**

Architettura a batteria

Gestione batteria in MODEL M.

13. SPECIFICHE BATTERIA

L'unico RT Emotiq | OKCash con architettura a batteria è: MODEL M.

MODEL M è, ad oggi, un prodotto leader nella sua categoria per tecnologia e prestazioni, tra cui l'autonomia della batteria. Al fine di valorizzare le prestazioni della batteria raccomandiamo un uso corretto del dispositivo.

Tutte le batterie hanno un numero limitato di cicli di ricarica prima di esaurirsi del tutto. Quando una batteria è esaurita, è opportuno sostituirla.

Di seguito le caratteristiche della batteria:

- tipologia polimeri di litio;
- vita effettiva 300 cicli di ricarica.

14. I CICLI DI RICARICA

Gestire correttamente i cicli di ricarica è fondamentale per la durata della batteria, poiché proprio da loro dipende il naturale degrado della batteria stessa.

Tutte le batterie ricaricabili infatti, con l'invecchiamento chimico (causato dal raggiungimento dei cicli di ricarica che la batteria può realmente effettuare) iniziano a mostrare i primi segni di cedimento perdendo efficienza, efficacia e capacità di mantenere la carica.

Come in tutti i dispositivi mobili (smartphone, tablet, PC portatili) anche in un "dispositivo fiscale" **ricaricare continuamente la batteria, mentre lo si utilizza, "consuma" drasticamente il numero di cicli di ricarica che una batteria può fare e, pertanto, determina un accorciamento della vita della batteria** (es. MODEL M supporta 300 ricariche dopodiché va sostituita la batteria: se le 300 ricariche si effettuano in tre anni [NON collegato alla presa di corrente] allora la batteria dura tre anni; se le 300 ricariche si effettuano in 10 mesi [SEMPRE collegato alla presa di corrente] allora la batteria dura 10 mesi).

È consigliabile collegare il dispositivo alla presa di corrente solamente quando il display segnala

BATTERIA BASSA

IMPORTANTE!

Nel caso in cui l'Esercente abbia necessità di un RT dalle dimensioni contenute, con connessione Wi-Fi a bordo e collegato ad una sorgente esterna di alimentazione, consigliamo di proporre MODEL G: la versione ad alimentazione di MODEL M.

15. ESCLUSIONE DALLA GARANZIA

MODEL M RT è garantito contro vizi e difetti di fabbricazione e dei materiali per un periodo di dodici (12) mesi a decorrere dalla data di acquisto della merce, ovvero dalla data del documento di trasporto della merce da Emotiq al CLIENTE.

La garanzia non comprenderà interventi per rimediare a anomalie, guasti, malfunzionamenti, **provocati da un uso improprio dell'apparecchio: es. dispositivo a batteria sempre collegato alla presa di corrente!**

Se viene richiesta la sostituzione in garanzia della batteria, Emotiq contestualmente chiederà di ricevere i LOG DI SISTEMA.

Dai log di sistema, Emotiq è in grado di verificare:

- quanto tempo ha operato l'apparecchio con Wi-Fi abilitato e/o disabilitato;
- quanto tempo l'apparecchio è stato collegato ad una sorgente esterna di alimentazione;
- il numero di cicli di ricarica effettuati in un determinato periodo.

16. RISPARMIO BATTERIA

Tutti i dispositivi mobili (smartphone, tablet, PC portatili), per risparmiare batteria consigliano di disattivare la connessione dati, il modulo Wi-Fi, il Bluetooth, il GPS, etc.

Al fine di ottimizzare la durata della batteria il Wi-Fi ha due stati: ON e OFF.

Ci sono tre modalità di accensione/spengimento del modulo Wi-Fi: una manuale e due automatiche.

16.1 WI-FI CON ON/OFF MANUALE

È possibile accendere (ON) e spegnere (OFF) il Wi-Fi modalità "manuale" direttamente da tastiera:

WXYZ 3	ABC 8	DEF 9	SUB-TOT	PQRS 1	SUB-TOT
-----------	----------	----------	---------	-----------	---------

 per accendere "manualmente" il modulo Wi-Fi

WXYZ 3	ABC 8	DEF 9	SUB-TOT	/- 0	SUB-TOT
-----------	----------	----------	---------	---------	---------

 per spegnere "manualmente" il modulo Wi-Fi

È consigliabile accendere il Wi-Fi solo quando necessario (es., censimento, attivazione e messa in servizio, fuori servizio, disattivazione, aggiornamento SW).

Dopo aver concluso tali operazioni è consigliabile spegnere il Wi-Fi.

16.2 WI-FI CON ON/OFF AUTOMATICO

È possibile accendere (ON) e spegnere (OFF) il Wi-Fi in modalità "automatica".

16.2.1 MODALITÀ 1: ON/OFF AUTOMATICO

Per accendere e spegnere "automaticamente" il modulo Wi-Fi eseguire la Chiusura Giornaliera.

Il dispositivo, al momento della chiusura giornaliera, **sapendo che non è connesso ad internet, accende automaticamente il modulo Wi-Fi, acquisisce l'indirizzo IP, trasmette i corrispettivi, stampa una notifica di esito e rispegne il Wi-Fi.**

16.2.2 MODALITÀ 2: ON/OFF AUTOMATICO

Il dispositivo, se collegato ad una presa di corrente tramite l'apposito alimentatore, accende automaticamente il modulo Wi-Fi (anche con la funzione 389 a 0) ed acquisisce l'indirizzo IP (se sono stati inseriti i parametri di una rete).

Se viene staccato l'alimentatore il modulo Wi-Fi si spegne automaticamente dopo circa 10 secondi.

L'automatismo intelligente semplifica le operazioni in cui sono richieste "connessione ad internet + collegamento alla rete elettrica", quali: censimento, attivazione e messa in servizio, fuori servizio, disattivazione, aggiornamento SW.

L'automatismo intelligente prepara il dispositivo alla trasmissione dei corrispettivi.

Ricordiamo che se la carica della batteria è al di sotto della soglia necessaria alla trasmissione, il dispositivo non permette l'accensione del modulo Wi-Fi - né automaticamente né manualmente - e pertanto non rende possibile effettuare trasmissioni fintanto che la batteria non raggiunge un livello di carica idoneo.

17. STATO BATTERIA: CONTROLLO AUTOMATICO

Sono stati introdotti controlli che verificano lo stato di carica della batteria e inibiscono un utilizzo incauto da parte dell'utente (es. batteria non sufficientemente carica prima della trasmissione).

Se la carica della batteria è al di sotto della soglia necessaria alla trasmissione, il dispositivo non permette l'accensione del modulo Wi-Fi - né automaticamente né manualmente - e pertanto non rende possibile effettuare trasmissioni fintanto che la batteria non raggiunge un livello di carica idoneo

In caso di livello troppo basso, il display segnala **BATTERIA BASSA** e successivamente **BATTERIA SCARICA**

Solo quando la carica della batteria torna ad un livello adeguato il dispositivo consente di accendere il modulo Wi-Fi ed effettuare la trasmissione manualmente. A fine trasmissione il dispositivo rispegne automaticamente il Wi-Fi.

18. A COSA È SENSIBILE LA BATTERIA?

Tutte le batterie in uso nel mercato sono sensibili a freddo, caldo e umidità.

FREDDO: l'energia erogata dalle batterie diminuisce a temperature molto basse.

Quando il dispositivo viene usato in un ambiente molto freddo, l'autonomia della batteria può risultare a volte inferiore, ma è una condizione temporanea: una volta riportata alle temperature ottimali, la batteria tornerà alle sue normali prestazioni.

CALDO: l'autonomia delle batterie cala drasticamente ad una esposizione prolungata a temperature molto alte. Il caldo intenso rende più veloce il fenomeno del naturale degradamento e richiede ricariche più frequenti per mantenere l'efficienza ottimale della batteria.

Architettura
DGFE

Sistema DGFE.

19. CONFORMITÀ AI REQUISITI TECNICO-NORMATIVI

Il DGFE deve assicurare idonei livelli di garanzia fiscale, ossia, l'inalterabilità, l'autenticità e l'integrità dei dati fiscali dallo stesso registrati.

Come da D. LGS n° 127/2015, il DGFE Emotiq è allocato all'interno dell'involucro contenente il modulo fiscale, protetto dal sigillo fiscale, in modo da garantire l'inaccessibilità e l'inalterabilità.

20. SISTEMA DGFE: 2 MODALITÀ DI GESTIONE

Emotiq ha implementato, all'interno dei propri dispositivi fiscali, un innovativo sistema del DGFE che include due modalità di gestione: la modalità denominata "embedded" ossia integrata e modalità denominata "standard" ossia comunemente in uso nel mercato di riferimento.

20.1 SIGNIFICATO MODALITÀ EMBEDDED

Estensione dello spazio di archiviazione del DGFE, precedentemente e contrattualmente acquisito, e passaggio da un piano di archiviazione all'altro senza la rimozione del sigillo fiscale e senza la sostituzione fisica del supporto di memoria.



20.2 SIGNIFICATO MODALITÀ STANDARD

Aumento dello spazio di archiviazione del DGFE, precedentemente e contrattualmente acquisito, attraverso la rimozione del sigillo fiscale e la sostituzione fisica del precedente supporto di memoria con uno nuovo.

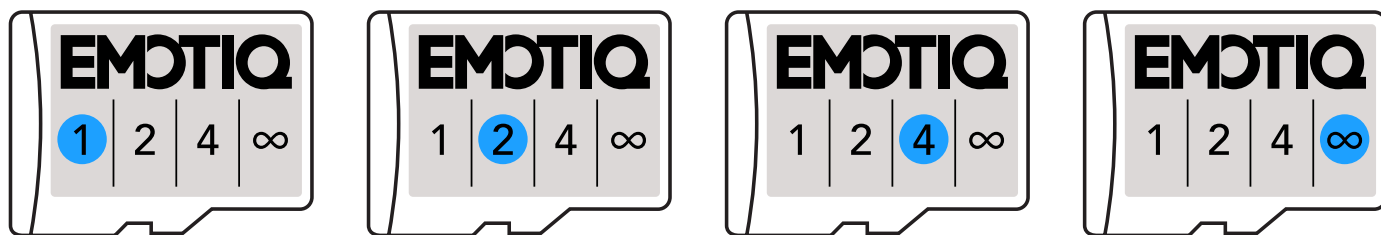

21. MODALITÀ EMBEDDED

21.1 DGFE EMBEDDED: NOZIONI DI BASE ESSENZIALI

In caso di esaurimento dello spazio di archiviazione:

- è possibile estendere lo spazio di archiviazione del DGFE esclusivamente tramite il “Codice di Estensione”. Il codice di estensione è una sequenza numerica, ottenuta mediante pagamento, e rilasciata a qualunque acquirente come strumento per aumentare lo spazio, precedentemente e contrattualmente acquisito, sulla scheda DGFE. Il panorama tecnologico è pieno di esempi in cui la fruizione di un prodotto o un servizio è condizionato a un pagamento a fronte del quale l’acquirente riceve una chiave/stringa/pin/codice come “strumento di attivazione” del prodotto/servizio stesso (es. ricarica telefonica);
- **ogni codice di estensione è legato unicamente alla matricola del dispositivo;**
- il parametro di durata del DGFE è il tempo, ossia i giorni di calendario, indipendentemente dall’uso o meno del dispositivo fiscale. Nessun limite al numero di scontrini e al numero di azzeramenti nell’ambito dei giorni. Quindi lo spazio di archiviazione di un anno dura 365 gg., di due anni dura 730 gg., lo spazio di archiviazione infinito dura tutta la vita del dispositivo fiscale (fino al raggiungimento di 2.500 azzeramenti);
- il tempo parte dal giorno in cui il dispositivo viene fiscalizzato e fa **sempre riferimento alla data di fiscalizzazione**;
- sono disponibili due tagli: spazio archiviazione 1 anno e infinito;
- è possibile **scegliere e personalizzare il piano di archiviazione che si desidera**. La modalità embedded infatti consente di inserire, all’interno del dispositivo fiscale, più codici di estensione nello stesso momento. La **durata corrente viene quindi data dal numero di codici x 365gg**. Es. la durata di due anni si ottiene inserendo 2 codici, di 4 anni inserendo 4 codici, e così via;
- la modalità embedded consente **massima flessibilità di gestione**: infatti il codice di estensione può essere inserito nel dispositivo fiscale in qualsiasi momento, senza modificare la scadenza di quello in corso.

21.2 DGFE EMBEDDED: ESAURIMENTO

In caso di esaurimento dello spazio di archiviazione del DGFE rivolgersi al centro di assistenza.

22. MODALITÀ STANDARD

22.1 DGFE STANDARD: NOZIONI DI BASE ESSENZIALI

In caso di esaurimento, cambio ragione sociale o guasto, il DGFE standard funziona come tutti gli altri sistemi comunemente usati nel mercato di riferimento:

- è necessario sostituire fisicamente il supporto di memoria con memory card originale Emotiq;
- ogni supporto di memoria originale Emotiq è valido per tutti i modelli Emotiq e OKCash, per tutte le matricole e per tutti gli anni (non è quindi abbinato in maniera univoca alla matricola del dispositivo fiscale);
- nella modalità standard il sistema non accetta né Codici di Estensione né DGFE embedded;
- il parametro di durata è il tempo, ossia i giorni di calendario, indipendentemente dall'uso o meno del dispositivo fiscale. Nessun limite al numero di scontrini e al numero di azzeramenti nell'ambito dei giorni. Quindi il DGFE standard di un anno dura 365 gg., di due anni dura 730 gg., infinito dura tutta la vita del dispositivo fiscale (fino al raggiungimento di 2.500 azzeramenti);
- il tempo parte dal giorno il cui il DGFE viene "inizializzato" e fa **sempre riferimento alla data di inizializzazione della singola memory card** (a differenza della modalità embedded che invece fa **sempre riferimento alla data di fiscalizzazione**);
- sono disponibili quattro tagli: durata 1 anno, 2 anni, 4 anni e infinita;
- al momento della sostituzione, qualora si introducessero supporti di memoria non originali Emotiq o DGFE embedded, questi verrebbero identificati dal firmware fiscale e conseguentemente cancellati e rigettati.

22.2 DGFE STANDARD: ESAURIMENTO

In caso di esaurimento del DGFE rivolgersi al centro di assistenza.

23. MODALITÀ PREDEFINITA: NON CONFIGURATA

All'interno di un dispositivo fiscale **può essere attiva una sola modalità.**

Inoltre, una volta attivata la modalità desiderata, tale scelta è irreversibile e non è più possibile tornare indietro.

La modalità iniziale "default di fabbrica" è: non configurata!

Il dispositivo fiscale viene consegnato dalla fabbrica incluso di un DGFE della durata di un anno, in omaggio, già inizializzato e pronto per l'uso, senza che sia stata configurata alcuna modalità di gestione.

Entro un anno dalla fiscalizzazione, ossia entro la prima scadenza, il tecnico abilitato dovrà scegliere e quindi attivare la modalità desiderata.

24. STATI DGFE

Tutte le informazioni relative allo stato del DGFE sono visualizzabili tramite la seguente funzione.

Conoscere la modalità del DGFE è importante per le seguenti ragioni:

- in modalità "embedded" NON vengono mai accettati DGFE standard, ma solo Codici di Estensione o DGFE embedded;
- in "modalità standard" NON vengono mai accettati Codici di Estensione o DGFE embedded, ma solo DGFE standard.

Di seguito la procedura:

•

TUV	PQRS	TUV	SUB-TOT
2	1	2	

- il display mostra 3 messaggi - uno ogni 4 secondi - il terzo messaggio fornisce la modalità di gestione (non configurata, embedded, standard).

24.1 STATI DGFE NOTA 2 - OPERA 2

I dispositivi con display a due righe, visualizzeranno le informazioni come di seguito indicate.

Percentuale spazio di archiviazione residuo DGFE:

```
DGFE RES.  
nn,nn%
```

Data esaurimento DGFE:

```
DATA ESAURIMENTO  
99-mm-aa nel caso di DGFE non infinito;
```

```
DGFE ILLIMITATO  
nel caso di DGFE infinito.
```

Modalità di gestione DGFE configurata:

```
DGFE NON CONFIG.  
99-mm-aa modalità non configurata (default di fabbrica);
```

```
DGFE EMBEDDED  
99-mm-aa modalità embedded;
```

```
DGFE STANDARD  
99-mm-aa modalità standard.
```

24.2 STATI DGFE MODEL M - MODEL G - MODEL E

I dispositivi con display ad una riga, visualizzeranno le informazioni come di seguito indicate.

Percentuale spazio di archiviazione residuo DGFE:

DGFE RES. nn,nn%

Data esaurimento DGFE:

SCADE:gg-mm-aaaa nel caso di DGFE non infinito;

DGFE ILLIMITATO nel caso di DGFE infinito.

Modalità di gestione DGFE configurata:

DGFE NON CONFIG. modalità non configurata (default di fabbrica);

DGFE EMBEDDED modalità embedded;

DGFE STANDARD modalità standard.

Funzionalità

Tasti.

25. SIGNIFICATO TASTI



Tasto di accensione e spegnimento.



Tasto per inserire l'operatore: deve essere preceduto dal codice dell'operatore. Premuto da solo permette di accedere al menu di programmazione.



Tasto avanzamento carta. Tenuto premuto per circa 1 secondo permette l'avanzamento carta veloce.



Tasto apertura cassetto.



Tasto apertura sportello stampante su Opera 2.



Tasto per definire quantità differenti da 1 nelle vendite.



Tasto per sconti o maggiorazioni in percentuale.



Fuori transazione: attiva la funzione di versamento, seguito da un ammontare e da un tasto di pagamento.
In transazione: attiva la funzione di maggiorazione.
È inoltre usato in programmazione delle descrizioni, digitato al posto del tasto SUB-TOT, oltre a confermare permette di centrare la riga.
Tenuto premuto per circa 1 secondo permette di visualizzare la somma degli ultimi due documenti commerciali emessi.



Fuori transazione: attiva la funzione di prelievo, seguito da un ammontare e da un tasto di pagamento.
In transazione: attiva la funzione di sconto.
È inoltre usato in programmazione delle descrizioni, per cancellare i caratteri inseriti.
Tenuto premuto per circa 1 secondo permette di scaricare i punti del cliente.



Tasto di annullamento transazione. Per annullare il documento commerciale corrente.



Tasto per vendite su reparto generico: inserire il numero del reparto seguito dal tasto REP.



Tasto per vendite su articoli: inserire il numero dell'articolo seguito dal tasto ART.



Tasto per cancellare. Annulla ogni immissione numerica prima della conferma con tasto reparto, articolo, pagamento o altro. Consente di interrompere la stampa dei rapporti e della programmazione. Inoltre permette di uscire dalle condizioni di errore e di abbandonare le funzioni di prelievo e versamento.



In transazione: digitato dopo il SUB-TOT annulla la transazione, digitato dopo una vendita, annulla la vendita, digitato dopo un'immissione numerica vale come tasto PREZZO; è pertanto seguito dal codice del reparto, dell'articolo (se programmato come "prezzo libero") o del pagamento.

Fuori transazione: permette di visualizzare la data, l'ora e le frecce del modulo Wi-Fi acceso. È inoltre usato in programmazione delle descrizioni, per cancellare l'ultimo carattere inserito.

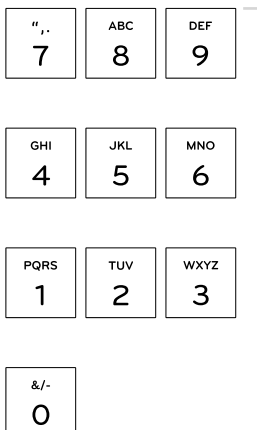

Blocco tasti numerici da 0 a 9.

I tasti numerici permettono anche di programmare le descrizioni.

Tasto aggiuntivo 00.

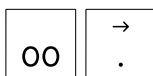

Tasto aggiuntivo 00.

Punto decimale usato per le quantità decimali e per sconti / maggiorazioni percentuali con decimali

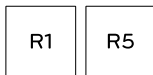
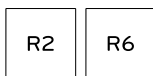
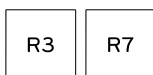

Tasti dei reparti diretti da 1 a 7.



Tasto che permette di visualizzare il subtotalo in transazione e di visualizzare il resto, se preceduto da un importo. È inoltre impiegato come tasto di conferma in programmazione e in altre funzioni, conferma per data e ora, conferma nelle letture da data a data, ecc...



Tasto del pagamento in contanti. Permette inoltre di uscire dalla programmazione e di gestire le operazioni di prelievo e versamento.



Tasto pagamento generico. Inserire il numero della forma di pagamento seguito da questo tasto.



Tasto carta di credito / bancomat.



Tasto bancomat.



Tasto carta di credito.



Tasto credito.



Tasto per servizi / tavoli.



Tasto "Shift" prima dei tasti R1-R7 permette di utilizzare i reparti da R8 a R14.

TASTI AGGIUNTIVI MODEL M / MODEL G

LE	Tasto lettura giornaliera.
CH	Tasto chiusura giornaliera
GE	Tasto lettura ultimi n° documenti commerciali del DGFE.
OP	Tasto operatore giornaliera.
PAG	Tasto pagamento generico. Inserire il numero della forma di pagamento seguito da questo tasto.
CREDITO	Tasto credito e servizi e tavoli.
BANCOMAT	Tasto bancomat.
CARTA	Tasto carta di credito.

Data e ora.

26. GESTIONE DATA E ORA

Quando il dispositivo non è connesso ad internet, la data e l'ora vengono prese dall' RTC interno (necessario per il mantenimento di data e ora).

Il funzionamento del dispositivo:

- prevede che data e ora possano essere modificate solo dopo una chiusura giornaliera (requisito di legge);
- nega la facoltà di immettere un orario precedente a quello dell'ultima operazione effettuata, per ragioni di cronologia delle operazioni.

Quando il dispositivo è connesso alla rete esterna, la data e l'ora vengono prese dai time servers NTP.

Dopo l'accensione del modulo di rete e dopo la Chiusura Giornaliera, il dispositivo effettua un controllo di data ed ora e provvede automaticamente a reimpostare/allineare l'orario dell'RTC con quello ricevuto dai servers NTP.

Durante il controllo di data e ora:

- sul display a 2 righe compare il messaggio **ATTENDERE... AGGIORN.DATA-ORA**
- sul display a 1 riga appare il messaggio **AGGIORN.DATA-ORA**

27. MODIFICA DATA E ORA

La data e l'ora possono essere modificate solo dopo una chiusura giornaliera.

Su dispositivi fiscalizzati non è possibile tornare indietro con la data e l'ora.

Esempio:

TUV 2	&/- 0	PQRS 1	SUB-TOT
----------	----------	-----------	---------

210719

TUV 2	TUV 2	&/- 0	".. 7	PQRS 1	DEF 9	SUB-TOT	SUB-TOT
----------	----------	----------	----------	-----------	----------	---------	---------

14:42:33

PQRS 1	GHI 4	GHI 4	JKL 5	WXYZ 3	WXYZ 3	SUB-TOT	SUB-TOT
-----------	----------	----------	----------	-----------	-----------	---------	---------

28. CONFERMA DATA E ORA

Al fine di evitare che vengano confermati dati inesatti, abbiamo introdotto l'immissione obbligatoria della data e dell'ora nei seguenti casi: init, aggiornamento firmware (solo quando il dispositivo è fiscalizzato).

Quando il dispositivo richiede la conferma di data ed ora mostrando i dati su display con un punto interrogativo, gli stessi, per maggiore sicurezza, non saranno più confermabili solo digitando SUB-TOT ma andranno anche inseriti.

L'inserimento comporta 6 digit per la data (e poi SUBTOT) e 6 digit per l'ora (e poi SUBTOT).

Esempio:

? INIT

SUB-TOT

31-01-20

WXYZ	PQRS	&/-	PQRS	TUV	&/-	SUB-TOT
3	1	0	1	2	0	

? 310120

SUB-TOT

15:45:00

PQRS	JKL	GHI	JKL	&/-	&/-	SUB-TOT
1	5	4	5	0	0	

? 154500

SUB-TOT

Carta e stampante.

29. SPECIFICHE TECNICHE CARTA

Il Registratore Telematico deve **obbligatoriamente** utilizzare carta termica omologata rispondente alle specifiche emanate dal Ministero delle Finanze (Prot. n. 450276/90 del 20.04.90 e succ. modificazioni e variazioni). Ogni rotolo di tale tipo di carta deve riportare, lungo il margine o sul retro, il numero del provvedimento d'approvazione e la data di scadenza.

30. SOSTITUZIONE CARTA

Sul display compare la scritta **STAMPANTE !!!** nei seguenti casi:

- errato posizionamento carta;
- inceppamento carta;
- mancanza carta (fine carta);
- errata chiusura sportello vano carta.

In caso di fine carta, il messaggio rimane presente fino a quando non viene inserito il nuovo rotolo e digitato il tasto .

Di seguito la procedura:

- aprire il coperchio della stampante;
 - rimuovere il vecchio rotolo;
 - disporre il nuovo rotolo nel suo alloggiamento;
 - estrarre parzialmente la carta dal rotolo e appoggiarla sul bordo della stampante;
 - richiudere il coperchio della stampante;
 - digitare il tasto "C".
-

31. STATI ERRORE STAMPANTE

31.1 STATI DI ERRORE STAMPANTE

Sul display compare la scritta: **ERRORE STAMPANTE** nei seguenti casi:

- testina di stampa con temperatura sotto il minimo o troppo elevata;
- gruppo stampante malfunzionante.

31.2 ERRORI STAMPANTE IN OPERA 2

Per il modello Opera 2 in tutte le possibili condizioni di errore lo sportello vano carta si apre automaticamente.

Inoltre compare la scritta **ERR. TAGLIERINA** in caso di problemi alla taglierina.

Vendita.

32. SEQUENZE OPERATIVE DI BASE



Dichiarazione operatore
(operatore 1 nell'esempio)

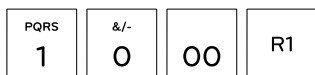

Vendita su reparto libero
(10,00 nell'esempio)

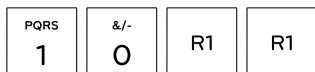

Ripetizione della vendita su reparto



Vendita su reparto libero e chiusura in
contanti



Vendita su reparto a prezzo prefissato



Vendita su articolo prefissato



Vendita su articolo a prezzo fisso



Ripetizione della vendita su articolo

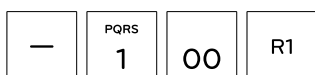

Annulla vendita su reparto



Reso vendita su reparto

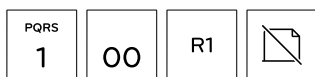

Annulla intero documento



Moltiplicazione per quantità intere

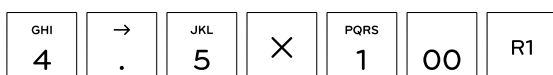

Moltiplicazione per quantità decimali

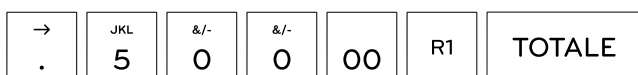

Superamento limite di battuta

PQRS	&/-	R1	JKL	00	TOTALE
1	0		5		

Pagamento in contanti con calcolo resto

PQRS			R1	
1	00	00		

Pagamento con carta di credito

PQRS			R1	JKL	
1	00	00		5	

Pagamento con altri pagamenti

PQRS		R1	JKL	%	-
1	00		5		

Sconto in percentuale su reparto

PQRS		R1	JKL	&/-	-
1	00		5	0	

Sconto in ammontare su reparto

PQRS		R1	JKL	%	+
1	00		5		

Maggiorazione in percentuale su reparto

PQRS		R1	JKL	&/-	-
1	00		5	0	

Maggiorazione in ammontare su reparto

-	PQRS		TOTALE
	1	00	

Prelievo (contanti)

+	PQRS		CORR. PREZZO	JKL	
	1	00		5	

Versamento (con altri pagamenti)



MNO	ABC	JKL	SUB-TOT
6	8	5	

TEST DI RETE: verifica e visualizza se la rete esterna / internet è attiva

33. FUNZIONI VELOCI - TASTO PREMUTO PER 1 SECONDO

I dispositivi Emotiq | OKCash dispongono di tasti con funzioni veloci: tenendoli premuti per almeno un secondo si eseguono funzioni che altrimenti richiedono fino a quattro tasti da memorizzare in sequenza. Premi un tasto, esegui la chiusura giornaliera. Ne premi un altro, visualizzi il totale giornaliero. Ne premi un altro ancora e ristampi l'ultimo scontrino. E così via, tasto dopo tasto, semplicità dopo semplicità.

		Equivale a:	
<div style="border: 1px solid black; padding: 2px; width: 30px; text-align: center;">PQRS 1</div>	Rapporto di lettura giornaliera (lettura di cassa non fiscale)	101	SUBTOT
<div style="border: 1px solid black; padding: 2px; width: 30px; text-align: center;">TUV 2</div>	Rapporto di lettura reparti	102	SUBTOT
<div style="border: 1px solid black; padding: 2px; width: 30px; text-align: center;">WXYZ 3</div>	Rapporto di lettura articoli	103	SUBTOT
<div style="border: 1px solid black; padding: 2px; width: 30px; text-align: center;">GHI 4</div>	Rapporto di lettura periodico	104	SUBTOT
<div style="border: 1px solid black; padding: 2px; width: 30px; text-align: center;">JKL 5</div>	Rapporto di lettura operatore corrente	105	SUBTOT
<div style="border: 1px solid black; padding: 2px; width: 30px; text-align: center;">MNO 6</div>	Emissione fattura commerciale non valida ai fini fiscali	96	SUBTOT
<div style="border: 1px solid black; padding: 2px; width: 30px; text-align: center;">"/. 7</div>	Emissione nota di credito per reso merce	97	SUBTOT
<div style="border: 1px solid black; padding: 2px; width: 30px; text-align: center;">ABC 8</div>	Versamento credito cliente	98	SUBTOT
<div style="border: 1px solid black; padding: 2px; width: 30px; text-align: center;">DEF 9</div>	Documento commerciale con codice fiscale	99	SUBTOT
<div style="border: 1px solid black; padding: 2px; width: 30px; text-align: center;">&/- 0</div>	Visualizzazione del totale giornaliero (incasso)	213	SUBTOT
<div style="border: 1px solid black; padding: 2px; width: 30px; text-align: center;">00</div>	Ultimi n° documenti commerciali (n° impostato con 673 SUB-TOT)	717	SUBTOT
<div style="border: 1px solid black; padding: 2px; width: 30px; text-align: center;">→ .</div>	Rapporto di chiusura giornaliera (chiusura di cassa fiscale)	501	SUBTOT
<div style="border: 1px solid black; padding: 2px; width: 30px; text-align: center;">+</div>	Visualizzazione totale degli ultimi 2 documenti commerciali	94	SUBTOT

	Visualizzazione totale ultimo documento commerciale	84	SUBTOT
	Scarico punti di un cliente	93	SUBTOT
	Stampa QR Code per sostituzione merce	91	SUBTOT

Vendita: annulli e resi.

34. PROCEDURA ANNULLO

34.1 FUNZIONE 87

Gli annulli dei documenti commerciali (scontrini normali) e dei documenti commerciali con codice fiscale (scontrini parlanti) vengono eseguiti utilizzando la stessa funzione: **87 SUB-TOT.**

34.2 ANNULLO: DUE MODALITÀ

È possibile scegliere tra due modalità di annullo.

L'annullo dell'intero scontrino in "automatico", oppure l'annullo dell'intero scontrino "manuale" (ribattendo voce per voce).

L'annullo automatico ha il vantaggio della semplicità d'uso, mentre l'annullo manuale ha il vantaggio di mantenere aggiornato il rapporto dei reparti (in progress anche nell'annullo automatico).

La scelta del tipo di annullo dipende quindi dalle esigenze dei vari esercenti.

Dalla versione 7.08 il default di fabbrica è: "annullo automatico".

Per passare alla modalità "annullo manuale" di seguito la procedura:

- | | | | |
|------|------|-----|---------|
| WXYZ | PQRS | &/- | SUB-TOT |
| 3 | 1 | 0 | |
- **Ann. Manuale**
- | | |
|------|---------|
| PQRS | SUB-TOT |
| 1 | |

Per tornare alla modalità "annullo automatico" di seguito la procedura:

- | | | | |
|------|------|-----|---------|
| WXYZ | PQRS | &/- | SUB-TOT |
| 3 | 1 | 0 | |
- **Ann. Manuale**
- | | |
|-----|---------|
| &/- | SUB-TOT |
| 0 | |

34.2.1 MODALITÀ UNO: ANNULLO AUTOMATICO

Ecco come funziona l'annullo automatico.

Di seguito la procedura:

- | | | |
|----------|----------|---------|
| ABC
8 | "/.
7 | SUB-TOT |
|----------|----------|---------|

- il dispositivo stampa un messaggio su carta con le indicazioni:

```
ATTENZIONE!!!
97: RESO      87: ANNULLO
Procedura da seguire
IN DATA: Inserire la data
del documento da annullare
Esempio: 090719 SUB-TOT
?NUMERO: Inserire il numero
Del documento da annullare
Esempio: 00450003 SUB-TOT
?CONFERMA: SUB-TOT continua,
tasto C esci dalla Procedura
```

- il display chiede la data di emissione del doc commerciale da annullare **IN DATA**
- inserire la data (6 digit ggmmaa) seguito dal tasto

SUB-TOT

- il display chiede il numero del documento commerciale **? NUMERO**
- inserire il numero digitando le 8 cifre dello scontrino seguito dal tasto

SUB-TOT

- es. documento n.0072-0001, digitare

/.	/.	"/.	TUV	/.	/.	/.	PORS	SUB-TOT
0	0	7	2	0	0	0	1	
- il dispositivo ristampa il documento commerciale che si intende annullare e chiede **?CONFERMA**
- se non si intende confermare l'annullo usare il tasto

C

- se si vuole confermare l'annullo usare il tasto

SUB-TOT

- se confermato, il dispositivo stampa il documento di annullo e si chiude automaticamente.

Fino a quando la funzione 310 resta impostata a 0 l'annullo rimane in modalità "automatico".

34.2.2 MODALITÀ DUE: ANNULLO VOCE PER VOCE

Ecco come funziona l'annullo voce per voce.

Di seguito la procedura:

•

ABC 8	"/. 7	SUB-TOT
----------	----------	---------

- il dispositivo stampa un messaggio su carta con le indicazioni
- il display chiede la data di emissione del documento commerciale da annullare **IN DATA**
- inserire la data (6 digit ggmmaa) seguito dal tasto

SUB-TOT

- il display chiede il numero del documento commerciale **? NUMERO**
- inserire il numero digitando le 8 cifre dello scontrino seguito dal tasto

SUB-TOT

- es. documento n.0072-0001, digitare

&/- 0	&/- 0	"/. 7	TUV 2	&/- 0	&/- 0	&/- 0	PORS 1	SUB-TOT
----------	----------	----------	----------	----------	----------	----------	-----------	---------
- il dispositivo ristampa il documento commerciale che si intende annullare e chiede **?CONFERMA**
- se non si intende confermare l'annullo usare il tasto

C

- se si vuole confermare l'annullo usare il tasto

SUB-TOT

- se confermato, il dispositivo stampa l'intestazione del documento di annullo e si ferma aspettando che l'utente ribatta tutte le vendite dello scontrino. Le voci devono essere inserite tutte, altrimenti il documento di annullo non si può chiudere;
- una volta inserite le battute di vendita, chiudere con il tasto

TOTALE

.

Fino a quando la funzione 310 resta impostata a 1 l'annullo resta in modalità "voce per voce".

35. PROCEDURA RESO

35.1 FUNZIONE 97

I resi dei documenti commerciali (scontrini normali) e dei documenti commerciali con codice fiscale (scontrini parlanti) vengono eseguiti utilizzando la stessa funzione: **97 SUB-TOT**.

35.2 RESO

Per semplificare l'operazione di "reso" il RT stampa gli importi (raggruppati per aliquote IVA) che è possibile rendere su un determinato documento commerciale. Questa semplice stampa è molto utile nel caso in cui l'Esercente avesse già reso una parte dell'importo di un documento e lo avesse dimenticato.

Di seguito la procedura:

•

DEF 9	"/. 7	SUB-TOT
----------	----------	---------

- il dispositivo stampa un messaggio su carta con le indicazioni da seguire:

ATTENZIONE!!!

97: RESO 87: ANNULLO

Procedura da seguire

IN DATA: Inserire la data
del documento da rendere
Esempio: 090719 SUB-TOT

?NUMERO: Inserire il numero
Del documento da annullare
Esempio: 00450003 SUB-TOT

?CONFERMA: SUB-TOT continua,
tasto C esci dalla Procedura

Inserire importo parziale o totale da
rendere nel PLU o ReParto con la stessa
iva con cui si e' venduto.
Premere Totale Per finire

- il display chiede la data di emissione del documento commerciale su cui effettuare il reso;
- inserire la data (6 digit ggmmaa) seguito dal tasto
- il display chiede il numero del documento commerciale **? NUMERO**
- inserire il numero digitando le 8 cifre dello scontrino seguito dal tasto
- es. documento n.0075-0005, digitare
- il dispositivo ristampa il documento commerciale su cui si intende effettuare il reso, espone gli "importi consentiti" di reso raggruppati per aliquota IVA e chiede una conferma mostrando sul display **?CONFERMA**
- se non si intende confermare il reso usare il tasto
- se si vuole confermare il reso usare il tasto
- se confermato, il dispositivo stampa l'intestazione del documento di reso, quindi si ferma aspettando che l' esercente ribatta le vendite che intende rendere
- una volta battuti i resi chiudere con a questo punto il documento per RESO MERCE è chiuso.

Pagamento: credito.

36. PROCEDURA PAGAMENTO NON RISCOSSO "CREDITO"

Su ogni cliente, inserito nel database del dispositivo, è possibile versare un credito da utilizzare per i documenti commerciali chiusi con la forma di pagamento "credito".

36.1 VERSAMENTO CREDITO SU CLIENTE

Ecco come si effettua il versamento su cliente.

Di seguito la procedura:



•   SUB-TOT

• il display chiede il numero del cliente (precedentemente memorizzato) 

• inserire il numero del cliente seguito dal tasto 

• il dispositivo stampa codice, descrizione, saldo credito del cliente e il display mostra il credito

• es. 

• se si desidera, ad esempio, versare €100,00 in contanti digitare    TOTALE

• il display chiede la conferma 

• se non si intende confermare usare il tasto  e ribattere l'importo seguito da 

• se si vuole confermare il versamento usare il tasto 

• una volta terminata la procedura di versamento, il dispositivo stampa il dettaglio del versamento effettuato e il credito aggiornato.

NB: ricordiamo che sui modelli Nota 2, Opera 2 e MODEL E il tasto pagamento è  mentre sui modelli MODEL G e MODEL M il tasto pagamento è "PAG".

36.2 PAGAMENTO CREDITO IN TRANSAZIONE

Ecco come si utilizza il "credito" come forma di pagamento all'interno di un documento commerciale.

Di seguito la procedura:

• inserire le vendite e chiudere la transazione digitando  

• il display chiede il numero del cliente (precedentemente memorizzato) 

• inserire il numero del cliente seguito dal tasto 

• il dispositivo stampa il documento commerciale con i dati del cliente incluso il credito aggiornato.

36.3 FATTURA RIEPILOGATIVA CLIENTE A CREDITO

Qualora si volesse stampare una fattura riepilogativa al cliente sul quale sono stati chiusi dei documenti commerciali a credito, seguire la procedura qui riportata.

Vi ricordiamo che queste fatture "non sono valide ai fini fiscali", ma possono essere uno strumento da utilizzare come promemoria per l'esercente.

Prima di emettere la fattura è necessario controllare quali sono i documenti commerciali chiusi a credito al cliente in esame.

Per effettuare il controllo:

•

- il display chiede il numero del cliente **? CLIENTE**
- inserire il numero del cliente seguito dal tasto
- il dispositivo stampa l'elenco dei documenti commerciali chiusi a credito.

Per emettere la fattura riepilogativa:

•

- il display chiede il numero del cliente **? CLIENTE**
- inserire il numero del cliente seguito dal tasto
- il display chiede da quale data partire per esaminare i documenti chiusi a credito **DA DATA**
- inserire la data digitando sei cifre (ggmmaa) seguito dal tasto
- il display chiede la data finale del periodo **A DATA**
- inserire la data digitando sei cifre (ggmmaa) seguito dal tasto
- il display mostra il riferimento di ogni documento commerciale con relativo importo;
- se non si intende confermare usare il tasto e il display mostrerà il documento successivo;
- se si vuole confermare la fatturazione del documento usare il tasto
- terminare digitando una forma di pagamento.

Pagamento: buoni pasto e buoni Covid.

37. PROCEDURA PAGAMENTO NON RISCOSSO "BUONO PASTO"

I Buoni Covid, recentemente introdotti, sono da considerarsi come i buoni pasto.

37.1 PAGAMENTO BUONO PASTO

Ecco come funziona il pagamento con buono pasto. Riportiamo un esempio per effettuare una vendita di 4€ sul reparto 1 e il pagamento con un buono pasto da 3€ più 1€ in contanti:

Di seguito la procedura:

•

GHI		
4	00	R1

• effettuare il pagamento digitando

wxyz				
3	00	CORR. PREZZO	wxyz	
			3	

• per chiudere lo scontrino e pagare il resto in contanti digitare

TOTALE

Nei pagamenti il dispositivo stampa:

Pagamento contante	1,00
Non riscosso	3,00

Nel dettaglio dei pagamenti il dispositivo stampa:

BUONO PASTO	3,00
CONTANTI	1,00

Le varie forme di pagamento utilizzate vengono riportate sia sulla Lettura Giornaliera che sul Rapporto dei Pagamenti.

37.2 FATTURA RIEPILOGATIVA BUONI PASTO

Tutti i nostri dispositivi fiscali possono emettere la fattura riepilogativa dei buoni pasto (non valida ai fini fiscali).

Di seguito la procedura:

- per controllare i buoni pasto da fatturare

PQRS	PQRS	ABC	SUB-TOT
1	1	8	

 (attenzione: assicurarsi di aver attribuito un cliente al ticket, altrimenti il rapporto 118 non riporta alcun ticket);
- per eseguire un azzeramento del rapporto dei buoni pasto

JKL	PQRS	ABC	SUB-TOT
5	1	8	
- per emettere una fattura proforma riepilogativa

ABC	MNO	SUB-TOT
8	6	
- digitare il gruppo dei buoni pasto che si vuole fatturare, per esempio

WXYZ	SUB-TOT
3	
- saranno visualizzati a display tutti i buoni pasto uno alla volta;
- per saltare il buono pasto usare il tasto

C

- per confermare il buono pasto usare il tasto

SUB-TOT

Sulla Lettura Giornaliera verranno riportati i NON RISCOSSI FATTURATI, che saranno azzerati con la Chiusura Giornaliera e andranno ad incrementare i NON RISCOSSI FATTURATI dei Totali Cumulativi.

NB: I NON RISCOSSI delle fatture proforma riepilogative non vanno ad incidere sui CORRISPETTIVI, né sui totali dell'IVA.

Gestione servizi e tavoli.

38. PROCEDURA SERVIZI E TAVOLI

Tutti i nostri dispositivi fiscali prevedono la gestione dei Servizi o dei Tavoli per l'utilizzo del RT nel campo della ristorazione (per programmare la gestione rivolgersi al Centro di Assistenza).

Di seguito la procedura di utilizzo con un esempio:

- digitare il numero del tavolo seguito dal tasto 
- inserire le quantità e le portate (precedentemente memorizzate sugli articoli e reparti dal tecnico);
- per chiudere il tavolo usare il tasto
- il dispositivo stampa un documento **non** commerciale con il riepilogo delle portate inserite.

TAVOLO N.		1
PASTA FREDDA	4%	12,00
2 X 6,00		
TOTALE <input type="checkbox"/>		12,00
N. PEZZI		2
12-02-2020 13:41		
9A1N20XXXXX		
RICHIEDERE:		
DOCUMENTO COMMERCIALE O FATTURA		

Per controllare i tavoli inseriti:

-

- il dispositivo stampa un elenco con i tavoli inseriti.

Per emettere il documento commerciale relativo ad un tavolo:

- digitare il numero del tavolo seguito dal tasto 
- il display mostra **?DOC.C.=1 FT=2**
- per stampare il documento commerciale digitare
- il dispositivo stampa il documento commerciale
- procedere con il pagamento per chiudere la transazione.

Programmazione.

39. LIBRERIA IMMAGINI

Tutti i nostri dispositivi fiscali includono una libreria di default precaricata nel DB. La libreria è composta da 12 immagini da utilizzare in occasioni di festività (Natale, Pasqua, ecc..) o cambio regalo.

Per la programmazione e l'utilizzo delle immagini rivolgersi al Centro di Assistenza.



40. TASTIERA: TASTI PROGRAMMABILI

Per la programmazione e la personalizzazione dei tasti rivolgersi al Centro di Assistenza.

40.1 TASTI PROGRAMMABILI IN OPERA 2

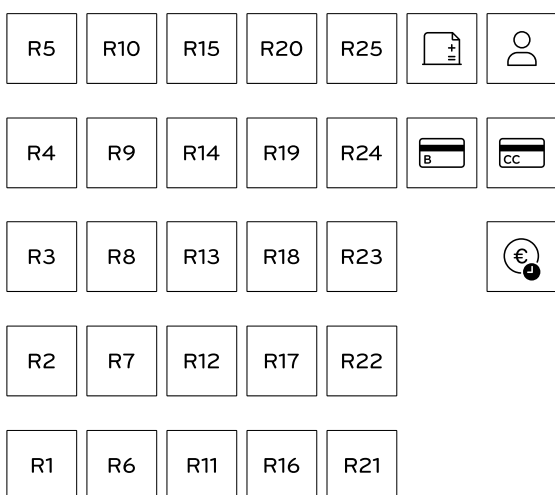

40.2 TASTI PROGRAMMABILI IN NOTA 2

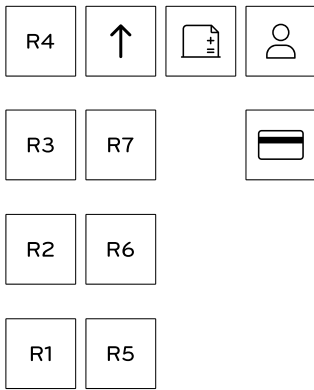

40.3 TASTI PROGRAMMABILI IN MODEL E - 60

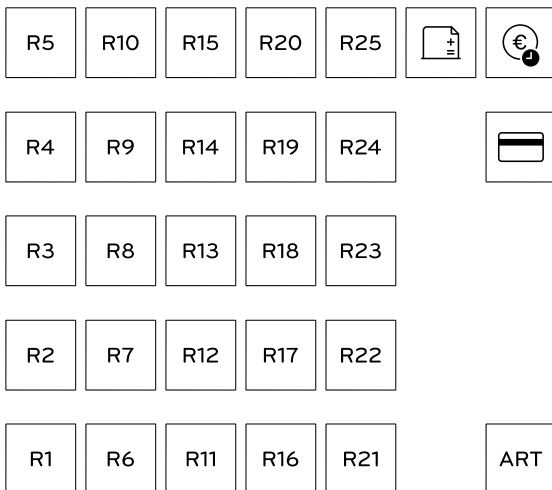

40.4 TASTI PROGRAMMABILI IN MODEL E - 40

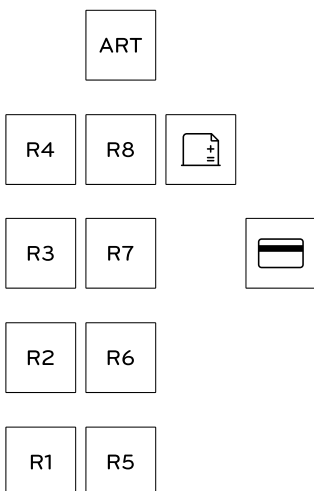

40.5 TASTI PROGRAMMABILI IN MODEL G

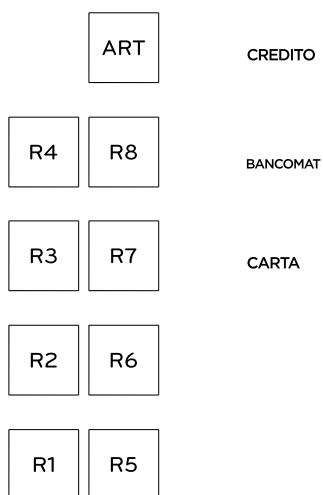

40.6 TASTI PROGRAMMABILI IN MODEL M

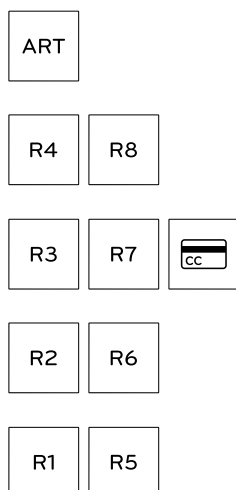

41. REPARTI

Tutti i nostri dispositivi fiscali permettono di gestire più reparti programmabili tramite tastiera.

Per comodità riportiamo la tabella delle aliquote IVA da associare al Reparto. Per la programmazione dell'IVA rivolgersi al centro di Assistenza.

N°	Descrizione	Aliquota IVA	Natura
1	IVA 22%	22,00	0
2	IVA 10%	10,00	0
3	IVA 4%	4,00	0
4	EE = esclusa ex art. 15	0,00	1
5	NS = non soggetta	0,00	2
6	NI = non imponibile	0,00	3
7	ES = esente	0,00	4
8	RM = regime del margine	0,00	5
9	AL = altro non IVA	0,00	6
10	IVA 5%	5,00	0
11	IVA 11	0,00	0
12	IVA 12	0,00	0
13	IVA 13	0,00	0
14	IVA 14	0,00	0
15	IVA 15	0,00	0
16	IVA 16	0,00	0

Ecco come accedere alla programmazione dei Reparti da tastiera.

Di seguito la procedura:

•

• il display mostra **? REP.**

• digitare il numero del reparto da inserire/modificare seguito dal tasto

- il display mostra **? GRUPPO**
- inserire il gruppo merceologico (di default i reparti si trovano sul gruppo 1) seguito dal tasto **SUB-TOT**
- il display mostra **? Rische N.**
- inserire il n° di righe della descrizione del reparto (1 default, al max 8 righe) seguito dal tasto **SUB-TOT**
- il display mostra **1 Tipo Stampa**
- "tipo stampa" a 0 significa riga di stampa normale, "tipo stampa" a 1 significa riga di stampa in mezza altezza:
 - nella 1° riga del reparto la descrizione è sempre a 0, ossia "altezza normale" (non è consentito scegliere la mezza altezza in quanto sulla stessa riga viene stampato anche il prezzo di vendita e, per leggibilità, il prezzo in "mezza altezza" non è idoneo);
 - dalla 2° riga in poi del reparto la descrizione è sia a 0 che a 1 (è consentito scegliere l'altezza normale o la mezza altezza);
- il display mostra **0**
- inserire la descrizione utilizzando la tastiera numerica. Su ogni tasto ci sono tre o quattro caratteri:
 - il tasto premuto una volta inserisce il primo carattere del gruppo;
 - il tasto premuto due volte inserisce il secondo carattere del gruppo e così via;
 - per inserire due caratteri presenti su uno stesso tasto digitare **→** tra il primo e il secondo carattere
 - per inserire uno spazio digitare due volte **→**
 - per cancellare l'ultimo carattere inserito digitare **-**

Ad esempio per scrivere "CAFFÈ" digitare i seguenti tasti:



- il display mostra **Pr.**
- inserire il prezzo del reparto seguito da tasto **SUB-TOT**
- il display mostra **IVA**
- inserire il numero dell'aliquota IVA scelta seguito dal tasto **SUB-TOT**
- il display mostra **Batt. Unica**
- inserire **PGRS 1** **SUB-TOT** per avere la chiusura in automatico del documento commerciale alla battuta di questo reparto
- il display mostra **No +/-**
- inserire **PGRS 1** **SUB-TOT** per disabilitare sconti e maggiorazioni sul reparto
- il display mostra **+/- Ass.**
- se si desidera associare un modificatore in automatico sul reparto (ad esempio uno sconto) inserire il numero del modificatore seguito dal tasto **SUB-TOT**
- il display mostra **Limite**
- se si desidera inserire un limite di importo sul reparto inserire la cifra del limite e premere **SUB-TOT**

- il display mostra **Mess. Ass.**
- se si desidera associare un messaggio che verrà stampato insieme al reparto sul documento commerciale, inserire il numero del messaggio (precedentemente memorizzato in programmazione messaggi) seguito dal tasto
- il display mostra **Descr. Libera**
- inserire se si desidera inserire una descrizione aggiuntiva che il dispositivo chiederà al momento della vendita sul reparto
- il display mostra **No in Tallon**
- inserire per escludere il reparto sulla stampa dei tallon
- digitare per uscire dalla programmazione dei reparti.

42. ARTICOLI

Tutti i nostri dispositivi fiscali permettono di gestire più articoli programmabili tramite tastiera. Ecco come accedere alla programmazione degli Articoli (o PLU) da tastiera.

Di seguito la procedura:

-
- il display mostra **? PLU**
- digitare il numero dell'articolo da inserire/modificare seguito dal tasto
- il display mostra **? REP.**
- inserire il numero del reparto di appartenenza dell'articolo seguito dal tasto
- il display chiederà la descrizione, il prezzo, la battuta unica, la disabilitazione sconti e maggiorazioni, il modificatore associato, come per l'inserimento dei reparti (vedi paragrafo precedente)
- il display mostra **Giac.**
- inserire la giacenza dell'articolo seguita dal tasto
- il display mostra **Importo Libera**
- inserire per poter battere un importo sull'articolo, sovrascrivendo il prezzo inserito in programmazione
- il display mostra **Limite**
- se si desidera inserire un limite di importo sull'articolo inserire la cifra del limite e premere
- il display mostra **PLU Ass.**
- se si desidera associare la vendita di un altro articolo, inserire il numero dell'articolo da associare seguito dal tasto
- il display mostra **Mess. Ass.**

- se si desidera associare un messaggio che verrà stampato insieme all'articolo sul documento commerciale, inserire il numero del messaggio (precedentemente memorizzato in programmazione messaggi) seguito dal tasto
- il display mostra **Descr. Libera**
- inserire se si desidera inserire una descrizione aggiuntiva che il dispositivo chiederà al momento della vendita sull'articolo
- il display mostra **No in Tallon**
- inserire per escludere l'articolo sulla stampa dei tallon
- digitare per uscire dalla programmazione degli articoli.

43. CLIENTI

Tutti i nostri dispositivi fiscali permettono di gestire più clienti programmabili tramite tastiera. Ecco come accedere alla programmazione dei Clienti da tastiera.

Di seguito la procedura:

-
- il display mostra **? Cliente**
- digitare il numero del cliente da inserire o modificare seguito dal tasto
- il display mostra **? Righe N.**
- inserire il numero di righe della descrizione del cliente (1 default - max 8 righe) e premere
- il display mostra **1 Tipo Stampa**
- "tipo stampa" a 0 significa riga di stampa normale, "tipo stampa" a 1 significa riga di stampa in doppia altezza
- il display mostra **0**
- inserire la descrizione utilizzando la tastiera numerica. Su ogni tasto ci sono tre o quattro caratteri:
 - il tasto premuto una volta inserisce il primo carattere del gruppo;
 - il tasto premuto due volte inserisce il secondo carattere del gruppo e così via;
 - per inserire due caratteri presenti su uno stesso tasto digitare tra il primo e il secondo carattere;
 - per inserire uno spazio digitare due volte
 - per cancellare l'ultimo carattere inserito digitare
- il display mostra **+/- Ass.**
- se si desidera associare un modificatore al cliente (ad esempio uno sconto) inserire il numero del modificatore seguito dal tasto
- il display mostra **No Iva su Cli**
- questa opzione serve solo se si desidera emettere fattura riepilogativa al cliente:
 - 1 significa che l'aliquota IVA di fatturazione sarà quella dei reparti;

- 0 significa che l'aliquota IVA per la fatturazione sarà quella attribuita al cliente (si potrà inserire sulla opzione successiva);
- una volta inserita la scelta premere
- se la precedente opzione è stata impostata a 0, il display mostra **Iva**
- digitare il numero dell'aliquota IVA scelta seguita dal tasto
- il display mostra **Importo Libero**
- inserire per poter effettuare vendite a credito sul cliente anche se precedentemente non è stato effettuato alcun versamento sul cliente (98 SUB-TOT). Se questa opzione è a 0 e il cliente non ha alcun credito versato, non sarà possibile chiudere la transazione a credito, ma si dovrà concludere con un'altra forma di pagamento
- il display mostra **Lim. Giorn**
- se si desidera inserire un limite di credito al cliente, da utilizzare su uno stesso documento commerciale, inserire la cifra del limite seguita dal tasto
- premere per uscire dalla programmazione dei clienti.

44. OPERATORI

Tutti i nostri dispositivi fiscali permettono di gestire più operatori programmabili tramite tastiera. Ecco come accedere alla programmazione degli Operatori da tastiera.



Di seguito la procedura:

- digitare
- il display mostra **? Operatore**
- digitare il numero dell'operatore da inserire/modificare seguito dal tasto
- il display mostra **? Rishe N.**
- inserire il numero di righe della descrizione dell'operatore (1 default - max 8 righe) e premere
- il display mostra **1 Tipo Stampa**
- "tipo stampa" a 0 significa riga di stampa normale, "tipo stampa" a 1 significa riga di stampa in mezza altezza
- il display mostra **0**
- inserire la descrizione utilizzando la tastiera numerica. Su ogni tasto ci sono tre o quattro caratteri:
 - il tasto premuto una volta inserisce il primo carattere del gruppo;
 - il tasto premuto due volte inserisce il secondo carattere del gruppo e così via;
 - per inserire due caratteri presenti su uno stesso tasto digitare tra il primo e il secondo carattere;
 - per inserire uno spazio digitare due volte
 - per cancellare l'ultimo carattere inserito digitare



- Ad esempio per scrivere "OP 1" digiteremo i seguenti tasti:



- il display mostra **Scontr. Unico**

- inserire   per utilizzare l'operatore per "un solo documento commerciale" (questo operatore sarà attivo per un solo scontrino, al termine del documento commerciale si disattiverà automaticamente)

- il display mostra **Apprendimento**

- inserire   per utilizzare l'operatore in modalità "apprendimento" (tutte le transazioni eseguite con questo operatore saranno non fiscali e avranno un layout di stampa differente da quello in modalità normale)

- il display mostra **Logo Graf.**

- se si desidera associare un logo grafico all'operatore (immagine stampata in alto allo scontrino), inserire il numero dell'immagine seguito dal tasto 

- il display mostra **Grafica**

- se si desidera associare una grafica all'operatore (immagine stampata in basso allo scontrino), inserire il numero dell'immagine seguito dal tasto 

- premere  per uscire dalla programmazione degli operatori.

Rapporti.

45. LETTURA

PQRS 1	&/- 0	PQRS 1	SUB-TOT	Rapporto giornaliero
-----------	----------	-----------	---------	----------------------

PQRS 1	&/- 0	TUV 2	SUB-TOT	Rapporto reparti
-----------	----------	----------	---------	------------------

PQRS 1	&/- 0	WXYZ 3	SUB-TOT	Rapporto articoli
-----------	----------	-----------	---------	-------------------

PQRS 1	PQRS 1	TUV 2	SUB-TOT	Rapporto pagamenti
-----------	-----------	----------	---------	--------------------

46. AZZERAMENTO

JKL 5	&/- 0	PQRS 1	SUB-TOT	Rapporto giornaliero
----------	----------	-----------	---------	----------------------

JKL 5	&/- 0	TUV 2	SUB-TOT	Rapporto reparti
----------	----------	----------	---------	------------------

JKL 5	&/- 0	WXYZ 3	SUB-TOT	Rapporto articoli
----------	----------	-----------	---------	-------------------

JKL 5	PQRS 1	TUV 2	SUB-TOT	Rapporto pagamenti
----------	-----------	----------	---------	--------------------

47. LETTURA MEMORIA DI DETTAGLIO (DGFE)

" ,. 7	PQRS 1	PQRS 1	SUB-TOT	DGFE lettura completa
-----------	-----------	-----------	---------	-----------------------

" ,. 7	PQRS 1	TUV 2	SUB-TOT	DGFE lettura completa tra 2 date
-----------	-----------	----------	---------	----------------------------------

" ,. 7	PQRS 1	WXYZ 3	SUB-TOT	DGFE lettura dei documenti commerciali e dei corrispettivi tra 2 date
-----------	-----------	-----------	---------	---

" ,. 7	PQRS 1	GHI 4	SUB-TOT
-----------	-----------	----------	---------

DGFE lettura dei corrispettivi tra 2 date

" ,. 7	PQRS 1	JKL 5	SUB-TOT
-----------	-----------	----------	---------

DGFE lettura in data, tra 2 documenti commerciali

" ,. 7	PQRS 1	MNO 6	SUB-TOT
-----------	-----------	----------	---------

DGFE lettura in data di un documento commerciale

" ,. 7	PQRS 1	" ,. 7	SUB-TOT
-----------	-----------	-----------	---------

DGFE lettura degli ultimi N documenti commerciali. (Di default N=10 per modificare usare la funzione 673).

" ,. 7	TUV 2	TUV 2	SUB-TOT
-----------	----------	----------	---------

DGFE lettura completa del giorno corrente

" ,. 7	TUV 2	WXYZ 3	SUB-TOT
-----------	----------	-----------	---------

DGFE lettura dell'ultimo documento commerciale effettuato

" ,. 7	TUV 2	ABC 8	SUB-TOT
-----------	----------	----------	---------

DGFE lettura risposte server AdE, tra 2 date

48. LETTURA MEMORIA DI RIEPILOGO (MF)

" ,. 7	&/- 0	PQRS 1	SUB-TOT
-----------	----------	-----------	---------

Memoria fiscale lettura completa

" ,. 7	&/- 0	TUV 2	SUB-TOT
-----------	----------	----------	---------

Memoria fiscale lettura completa tra 2 date

" ,. 7	&/- 0	WXYZ 3	SUB-TOT
-----------	----------	-----------	---------

Memoria fiscale lettura cumulativa tra 2 date

" ,. 7	&/- 0	GHI 4	SUB-TOT
-----------	----------	----------	---------

Memoria fiscale lettura completa tra 2 corrispettivi

" ,. 7	&/- 0	JKL 5	SUB-TOT
-----------	----------	----------	---------

Memoria fiscale lettura cumulativa tra 2 corrispettivi

Progetto
RT Emotiq

Trasmissione telematica. Cosa cambia?

49. ESERCENTE

Con il Registratore Telematico l'esercente:

- effettua, a fine giornata, la chiusura di cassa e il dispositivo - automaticamente - elabora i dati dei corrispettivi preventivamente memorizzati, predispone e sigilla elettronicamente un file (XML) contenente i dati e lo trasmette all'Agenzia delle Entrate;
- è esentato dall'obbligo di tenuta del registro dei corrispettivi;
- è tenuto ad effettuare la verifica periodica ogni due anni (anziché uno come ora);
- può accedere al portale AdE per: consultare tutte le informazioni sul proprio RT, monitorare il corretto esito dei file inviati ed il contenuto dei file trasmessi, scaricare in PDF il proprio libretto di dotazione, scaricare il QRcode, effettuare cambi di stato;

50. CHIUSURA GIORNALIERA E TRASMISSIONE CORRISPETTIVI

Di seguito le linee guida relative alla chiusura giornaliera e alla trasmissione dei corrispettivi:

- l'esercente deve effettuare la chiusura giornaliera al termine di ogni giorno di attività (quindi entro la mezzanotte);
- l'esercente in possesso di licenza "intrattenimento e spettacolo" o l'esercizio commerciale la cui attività si protrae "abituamente" oltre le ore ventiquattro possono effettuare la chiusura giornaliera al termine dell'effettivo svolgimento dell'attività (quindi anche oltre la mezzanotte);
- l'esercente, dopo un periodo di inattività (anche di un giorno), deve effettuare una trasmissione con importo a zero;
- tutte le trasmissioni devono essere sequenziali;
- tutte le trasmissioni devono ricadere nella fascia oraria 00:00 - 22:00 poichè il sistema AdE non riceve dati dalle 22:00 alle 24:00;
- ogni trasmissione deve essere inviata al massimo entro 12 giorni lavorativi dalla chiusura giornaliera.

51. LABORATORIO ABILITATO

Il laboratorio abilitato godrà di una serie di semplificazioni:

- gli obblighi comunicativi di messa in servizio e verifica periodica avverranno direttamente dal RT;
- il libretto di dotazione cartaceo viene sostituito dal libretto di dotazione digitale che si aggiorna automaticamente mediante le informazioni provenienti dal RT o inserite dall'esercente nel portale dell'AdE;
- verrà eliminato l'obbligo di apposizione della "targhetta di verifica periodica" (esito positivo) o "targhetta di non utilizzabilità" (esito negativo), entrambe sostituite dal QR code.

52. DOCUMENTI E MEMORIE

IL DOCUMENTO COMMERCIALE (VENDITA, ANNULLO, RESO):

- sostituisce sia lo scontrino fiscale che la ricevuta fiscale;
- ha solo validità commerciale (es. garanzia di acquisto a favore del cliente).

IL DOCUMENTO COMMERCIALE CON CODICE FISCALE:

- sostituisce lo scontrino autocertificante;
- è valido ai fini fiscali.

I DOCUMENTI GESTIONALI:

- sostituiscono i rapporti fiscali e non fiscali.

LE MEMORIE:

- la memoria fiscale diventa "Memoria di Riepilogo";
 - il DGFE è denominato "Memoria di Dettaglio".
-

53. STATI RT

I Registratori Telematici possono trovarsi nei seguenti 6 stati:

- **CENSITO:** quando è stato generato il certificato dispositivo;
- **ATTIVATO:** quando il RT è censito ed associato alla PI dell' esercente;
- **IN SERVIZIO:** quando il RT ha effettuato almeno una trasmissione dati;
- **FUORI SERVIZIO:** quando il RT ha malfunzionamenti;
- **DISATTIVATO:** quando viene cancellata l'associazione tra matricola RT e PI esercente;
- **DISMESSO:** quando viene revocato il certificato del dispositivo e cancellato l'apparato dall'anagrafica. In tal caso il fabbricante è autorizzato a chiedere all'esercente, prima della sostituzione della memoria permanente, la prova dell'avvenuta dismissione della matricola precedente.

Trasmissione corrispettivi.

54. ENTRATA AUTOMATICA IN SERVIZIO

L'entrata in servizio, ovvero il passaggio da MF a RT, è automatica.

A partire dalla data programmata di "messa in servizio" il dispositivo - automaticamente - inizia ad operare come RT, quindi emette documenti commerciali e trasmette i dati dei corrispettivi.

Alla data programmata di "messa in servizio" il dispositivo, prima di passare da MF a RT effettua in automatico l'ultima chiusura giornaliera in MF nel caso in cui l'esercente - erroneamente - abbia effettuato delle operazioni (es. prelievi, versamenti, lettura reparti, ecc.) dopo l'ultima Chiusura MF.

Scontrini eseguiti prima della data di messa in servizio:

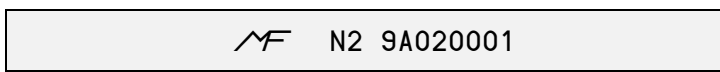
 MF N2 9A020001

Scontrini eseguiti dalla data di messa in servizio:

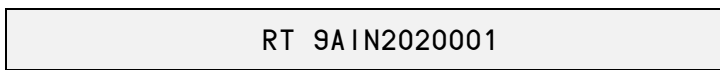
 RT 9A1N2020001

Chiusura di cassa alla data di messa in servizio:

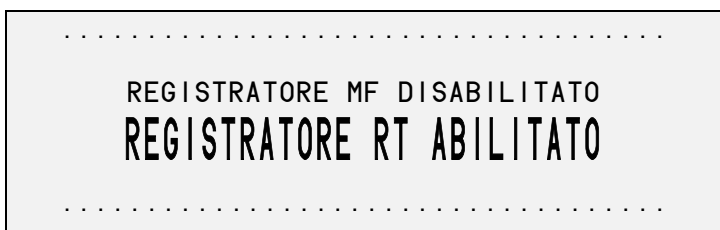
 REGISTRATORE MF DISABILITATO
REGISTRATORE RT ABILITATO

55. TRASMISSIONE CORRISPETTIVI

55.1 ONERI ESERCENTE

L' esercente, a fine giornata, effettua la chiusura di cassa e il RT trasmette i corrispettivi al sistema AdE.

55.2 SEMPLICITÀ D'USO DISPOSITIVO EMOTIQ

Per eseguire il rapporto di Chiusura Giornaliera, tenere premuto per un secondo il tasto 

Mentre l'invio dei corrispettivi è in esecuzione:

- sul display a 2 righe compare il messaggio **ATTENDERE... INVIO CORRISP.**
- sul display a 1 riga appare il messaggio **INVIO CORRISP.**

Il messaggio rimane presente fino all'avvenuta trasmissione e quindi fino alla notifica automatica di esito (stampa risposta Agenzia delle Entrate).

55.3 NOTIFICA ESITO TRASMISSIONE CORRISPETTIVI

È tutto automatico. Il dispositivo stampa:

```
INIZIO TRASMISSIONE AZZ.N.      10
INVIO EFFETTUATO AZZ.N.        10
ESITO INVIO:                    200
ID.OPERAZIONE:                  95371
08-07-2019 03:00
RT 9AIN2020001
```

ID OPERAZIONE:
esito positivo rilasciato
dal sistema AdE

56. CORRISPETTIVI NON TRASMESSI

56.1 ONERI ESERCENTE

L' esercente, a fine giornata, effettua la chiusura di cassa e il RT trasmette i corrispettivi al sistema AdE.

56.2 SEMPLICITÀ D'USO DISPOSITIVO EMOTIQ

Se la trasmissione non va a buon fine per qualunque ragione (es. mancanza di connettività) il dispositivo, senza essere programmato, **fa tutto da solo!**

Con la trasmissione successiva, il dispositivo invia automaticamente, in ordine cronologico, i corrispettivi in sospeso.

57. PERIODO DI INATTIVITÀ

57.1 ONERI ESERCENTE

Nel caso di interruzione dell'attività per chiusura settimanale, chiusura domenicale, ferie, chiusura per eventi eccezionali (es. pioggia nel caso di ambulanti), attività stagionale o qualsiasi altra ipotesi dell'interruzione della trasmissione (non causata da malfunzionamenti tecnici dell'apparecchio), il RT, alla prima trasmissione successiva, provvede all'elaborazione e all'invio di un unico file contenente la totalità dei dati (ad importo zero) relativi al periodo di interruzione, per i quali l'esercente non ha effettuato l'operazione di chiusura giornaliera.

57.2 SEMPLICITÀ D'USO DISPOSITIVO EMOTIQ

Il dispositivo, senza essere programmato, **fa tutto da solo!**

Alla riapertura, il dispositivo (dopo la prima operazione) effettua automaticamente un'unica chiusura giornaliera con i corrispettivi a zero per l'intero periodo di inattività. La trasmissione dei corrispettivi a zero viene automaticamente effettuata insieme alla chiusura di cassa del giorno.

58. CHIUSURA GIORNALIERA TRA LE 22:00 E LE 24:00

58.1 ONERI ESERCENTE

Sono diverse le attività che hanno necessità di effettuare la chiusura giornaliera nella fascia oraria 22:00 - 24:00, basti pensare agli esercenti ubicati nei luoghi di villeggiatura, ecc.

Il server AdE dalle 22:00 alle 24:00 non è operativo.

58.2 SEMPLICITÀ D'USO DISPOSITIVO EMOTIQ

Nel caso in cui l'esercente abbia necessità di effettuare la chiusura giornaliera tra le 22:00 e le 24:00 e poi chiudere l'attività, il dispositivo, senza essere programmato, **fa tutto da solo!**

Il dispositivo infatti, sapendo che si trova nella fascia oraria in cui il sistema AdE non riceve i dati, al momento della chiusura giornaliera (es. alle 23:00) **volutamente non trasmette i corrispettivi.**

Tra le 02:00 e le 02:59 il dispositivo si accende automaticamente, trasmette i corrispettivi, stampa una notifica di esito e si rispegne.

Il giorno successivo l'esercente trova la notifica di esito.

58.3 NOTIFICA ESITO TRASMISSIONE CORRISPETTIVI

È tutto automatico. Il dispositivo stampa:

```
INIZIO TRASMISSIONE AZZ.N.      10
INVIO EFFETTUATO AZZ.N.        10
ESITO INVIO:                    200
ID.OPERAZIONE:                  95371
08-07-2019 03:00
RT 9AIN2020001
```

ID OPERAZIONE:
esito positivo rilasciato
dal sistema AdE

58.4 REQUISITI

I requisiti necessari per rendere disponibile la funzione automatica sono:

- RT alimentazione (postazione fissa), interruttore generale deve essere ON e l'alimentatore deve essere inserito nella presa di corrente;
- RT batteria (ambulante), non serve alimentazione, solo batteria carica;
- connessione internet attiva.

59. CHIUSURA GIORNALIERA AUTOMATICA ALLE 24:00

59.1 ONERI ESERCENTE

L'esercizio, se non in possesso di licenza "intrattenimento e spettacolo" o la cui attività non si protrae "abituamente" oltre le ore ventiquattro, deve effettuare la chiusura giornaliera al termine di ogni giorno di attività (quindi entro la mezzanotte).

59.2 SEMPLICITÀ D'USO DISPOSITIVO EMOTIQ

Alcuni esercenti si dimenticano di effettuare la chiusura giornaliera a fine giornata.

È possibile programmare la funzione che consente al dispositivo di effettuare **automaticamente la chiusura giornaliera a mezzanotte "sia da acceso che da spento"**. Il dispositivo, una volta programmato, **fa tutto da solo!**

Se il dispositivo è spento, alle 23:59 si accende automaticamente, effettua la chiusura giornaliera e si rispegne (volutamente non trasmette i corrispettivi sapendo che si trova nella fascia oraria in cui il sistema AdE non riceve i dati).

Alle 02:59 il dispositivo si riaccende automaticamente, trasmette i corrispettivi, stampa una notifica di esito e si rispegne.

59.3 FUNZIONE 366

La funzione **366** (Z Automatico a 1) consente al dispositivo di effettuare automaticamente, **sia da acceso che da spento**, la chiusura giornaliera a mezzanotte.

Di seguito la procedura:

•

WXYZ	MNO	MNO	SUB-TOT
3	6	6	

•

PQRS	SUB-TOT	TOTALE
1		

59.4 NOTIFICA ESITO TRASMISSIONE CORRISPETTIVI

Il giorno successivo l'Esercente trova la notifica di esito.

È tutto automatico. Il dispositivo stampa:

INIZIO TRASMISSIONE AZZ.N.	10
INVIO EFFETTUATO AZZ.N.	10
ESITO INVIO:	200
ID.OPERAZIONE:	95371
08-07-2019 03:00	
RT 9AIN2020001	

ID OPERAZIONE:
esito positivo rilasciato
dal sistema AdE

59.5 REQUISITI

I requisiti necessari per rendere disponibile la funzione automatica sono:

- RT alimentazione (postazione fissa): interruttore generale deve essere ON e l'alimentatore deve essere inserito nella presa di corrente;
- RT batteria (ambulante): non serve alimentazione, solo batteria carica;
- connessione internet: attiva.

60. MOLTEPLICI AZZERAMENTI AUTOMATICI IN CHIUSURA

60.1 CONSUETUDINE ESERCENTE

È consuetudine dell'esercente, a fine giornata, effettuare varie tipologie di azzeramento (es. reparti).

60.2 SEMPLICITÀ D'USO DISPOSITIVO EMOTIQ

È possibile programmare la funzione che consente al dispositivo di effettuare **automaticamente molteplici azzeramenti contemporaneamente alla chiusura giornaliera**. Il dispositivo, una volta programmato, **fa tutto da solo!**

Gli azzeramenti disponibili sono: reparti, articoli, operatore, fasce orarie, pagamenti, ticket e gruppi (vedi paragrafo "Funzioni Generali per Argomento – Automatismi con 501").

Di seguito la procedura:

•

WXYZ	GHI	MNO	SUB-TOT
3	4	6	

• **Z Reparti 0**

•

PQRS	SUB-TOT
1	

- alla successiva chiusura giornaliera, verrà effettuato anche l'azzeramento dei reparti.

Funzioni RT speciali per l'esercente.

61. STAMPA RISPOSTE AdE

La funzione 728 genera una stampa delle risposte dell'Agenzia delle Entrate in un determinato periodo di tempo. Questa stampa è molto utile per controllare il corretto invio delle chiusure giornaliere e per vedere gli eventuali errori segnalati.

Di seguito la procedura:

- | | | | |
|-----|-----|-----|---------|
| ".. | TUV | ABC | SUB-TOT |
| 7 | 2 | 8 | |

Di seguito un esempio di stampa della funzione 728.

```
SERVER NON RAGGIUNGIBILE
ERRORE INVIO AZZ.N.                112

ESITO INVIO:      998
ID.OPERAZIONE:    SSL Error
04-07-2019 03:00

                RT 9AIN2020001

ESITO INVIO AZZ.N.                112
ESITO INVIO:      200
ID.OPERAZIONE:    XXXX
04-07-2019 09:06

                RT 9AIN2020001
```

62. INVIO AUTOMATICO CHIUSURE NON TRASMESSE

Se la trasmissione non va a buon fine per qualunque ragione (es. mancanza di connettività) il dispositivo, senza essere programmato, **fa tutto da solo!**

Con la trasmissione successiva, il dispositivo invia automaticamente, in ordine cronologico, i corrispettivi in sospeso.

63. INVIO MANUALE CHIUSURE NON TRASMESSE

La funzione **688** serve a forzare l'invio delle Chiusure Giornaliere non trasmesse e rimaste in memoria (es. mancato collegamento con l'Agenzia delle Entrate, periodo di inattività).

Di seguito la procedura:

- | | | | |
|-----|-----|-----|---------|
| MNO | ABC | ABC | SUB-TOT |
| 6 | 8 | 8 | |

64. NOTIFICA MANCATO INVIO CORRISPETTIVI

Come da Decreto Legge 34/2019, 12 è il numero massimo di giorni entro cui i corrispettivi devono essere inviati all'Agenzia delle Entrate.

Nel caso in cui non venissero inviate le chiusure per 11 giorni consecutivi, al dodicesimo giorno il dispositivo visualizzerà la seguente scritta **NON INVIATI >MAX**

Inoltre verrà stampato il seguente avviso su carta:

ARCHIVIARE CORR.NON TRASMESSI

La notifica ha lo scopo di ricordare all'Esercente che è l'ultimo giorno utile per la trasmissione dei corrispettivi. Il dispositivo è comunque operativo, continua a memorizzare i dati, a eseguire le Chiusure Giornaliere, ecc.

Nel caso in cui non fosse possibile effettuare la trasmissione, l'Esercente dovrà archiviare le Chiusure (leggi paragrafo successivo) e trasferire i file dei corrispettivi in formato ".xml" sul portale AdE

65. ARCHIVIAZIONE

65.1 FUNZIONE 686

La funzione **686** serve per archiviare le Chiusure Giornaliere.

L'archiviazione comporta il non invio dei corrispettivi presso l'Agenzia delle Entrate.

I corrispettivi vengono memorizzati all'interno del dispositivo e possono essere recuperati tramite PC in formato XML .

L'archiviazione delle Chiusure Giornaliere avviene solo **dopo esplicita scelta dell'Esercente** tramite l'apposita funzione. In tal caso è responsabilità e cura dell'Esercente la trasmissione dei corrispettivi all'Agenzia delle Entrate. Come da normativa, il dispositivo non li può più trasmettere.

Per maggiori dettagli contattare l'Assistenza Tecnica.

65.2 DOPPIA CONFERMA SU 686

È prevista una doppia conferma alla funzione 686 per evitare che l'utente la utilizzi erroneamente.

Di seguito la procedura:

•

MNO	ABC	MNO	
6	8	6	SUB-TOT

• il display visualizza **?ARCHIVIAZIONE**

• se si digita

C

 si esce dalla funzione

• se si digita

SUB-TOT

 il dispositivo chiede conferma dell'operazione visualizzando **?CONFERMA**

• se si digita

C

 si esce dalla funzione

• se si digita

SUB-TOT

 le Chiusure Giornaliere non trasmesse saranno archiviate.

Diagnostica

Sistema Agenzia Entrate.

66. SIGNIFICATO ESITI TRASMISSIONI

66.1 ESITI POSITIVI

- 200** Esito positivo per attivazione, disattivazione, trasmissione corrispettivi e fuori servizio.
- 201** Esito positivo per censimento.

66.2 ESITI NEGATIVI "ERRORI RT PIÙ COMUNI"

- 403** Dispositivo non autorizzato alla richiesta, controllare il cassetto fiscale.
Es: esercente non accreditato in modo corretto.
- 406** Errore generico dell'Agenzia delle Entrate, ripetere l'operazione in un secondo momento.
Es: data e ora nel futuro, controllare data e ora.
- 409** Comando non consentito, controllare il cassetto fiscale.
Es: stato RT non allineato con stato server Agenzia delle Entrate, dispositivo già censito, dispositivo non attivabile, dispositivo non valido.
- 429** Superato il numero massimo di chiamate nell'unità di tempo.
- 500** Errore server Agenzia delle Entrate.
- 991** File corrotto: il file XML non è stato inviato. Contattare il Centro di Assistenza;
- 992** Errore nell'elaborazione e trasmissione dei dati. Contattare il Centro di Assistenza.
- 998** Mancato collegamento con l'Agenzia delle Entrate. Contattare il centro di Assistenza.
- .

Dispositivo fiscale.

67. MESSAGGI DI ERRORE

Di seguito i messaggi di errore più comuni. In caso di messaggi non contemplati su queste pagine si prega di rivolgersi al Centro di Assistenza.

INSERIRE OPERAT.

Richiesta di inserimento del codice operatore: PREMERE "C" poi 1OP (operatore 1), seguita dal codice di sicurezza operatore (se programmato).

SEQUENZA ERRATA

Premere il tasto C e battere la sequenza corretta.

IMPORTO ERRATO

In caso di vendita a prezzo nullo o di annullamento di vendite che hanno superato i limiti di capacità. Procedere reinserendo la vendita annullata dopo aver rimosso l'errore con il tasto C.

VALORE ERRATO

Il valore inserito non è valido per l'operazione corrente. Premere C e inserire un valore valido.

MOD. NON AMMESSO

Sconto o maggiorazione non ammessi. Dopo aver programmato l'opzione sconto o maggiorazione non ammessi si tenta di procedere con uno sconto o una maggiorazione.
Premere il tasto C per continuare.

SUPERAM. LIMITI

L'importo immesso porta al superamento dei limiti di capacità. Premere il tasto C e annullare la vendita che ha causato l'errore. Chiudere la transazione non appena possibile.

OPER. NON AMMESSA

Operazione non ammessa. Premere il tasto C per continuare.

PROGRAMM. ERRATA

Inserimento nella transazione di un codice non programmato.
Controllare la programmazione.

CODICE ERRATO

Inserimento di un codice nullo. Premere il tasto C e reinserire il codice corretto.

COD. INESISTENTE

In programmazione è stato inserito un codice non programmato.
Controllare la programmazione.

DATI INESISTENTI

Sul DGFE non esistono i dati richiesti.

NON INVIATI >MAX

Raggiunto il numero massimo di chiusure giornaliere non trasmesse.
Eseguire la funzione 688 per inviare tutti i dati.

68. STATO RETE ESTERNA - INTERNET

La funzione 685 verifica e visualizza se la rete esterna è attiva (effettuando un accesso sui nostri server in cloud).

Di seguito la procedura:

•

MNO	ABC	JKL	
6	8	5	SUB-TOT

- nel caso il collegamento con l'esterno risulti attivo il display visualizzerà **--RETE ATTIVA--**
- in caso di rete non attiva (es. cavo LAN staccato o assenza di parametri Wi-Fi) il display visualizzerà **NON ATTIVA**

69. SCANSIONE RETI

La funzione 680 effettua una scansione delle reti rilevate e stampa uno scontrino con il nome delle reti e la percentuale del segnale per ciascuna rete.

Di seguito la procedura:

•

MNO	ABC	A/-	
6	8	0	SUB-TOT

Di seguito un esempio di stampa della funzione 680.

```
1 Nome rete 89%
2 Nome rete 20%
```

70. STATO DGFE

Tutte le informazioni relative allo stato del DGFE sono visualizzabili tramite la seguente funzione.

Di seguito la procedura:

•

TUV	PQRS	TUV	
2	1	2	SUB-TOT

Percentuale spazio di archiviazione residuo DGFE:

```
DGFE RES. nn,nn%
```

Data esaurimento DGFE:

```
SCADE:gg-mm-aaaa nel caso di DGFE non infinito;
```

```
DGFE ILLIMITATO nel caso di DGFE infinito.
```

Modalità di gestione DGFE configurata:

DGFE NON CONFIG. modalità non configurata (default di fabbrica);

DGFE EMBEDDED modalità embedded;

DGFE STANDARD modalità standard.

71. ALLINEAMENTO DATA E ORA

71.1 ALLINEAMENTO RTC CON SERVERS NTP

Dopo l'accensione del modulo di rete e dopo la Chiusura Giornaliera, il dispositivo effettua un controllo di data ed ora e provvede automaticamente a reimpostare/allineare l'orario dell'RTC con quello ricevuto dai servers NTP.

Durante il controllo di data e ora:

- sul display a 2 righe compare il messaggio **ATTENDERE... AGGIORN.DATA-ORA**
- sul display a 1 riga appare il messaggio **AGGIORN.DATA-ORA**

Se l'orario del dispositivo:

- è inferiore a quello ricevuto dalla rete, viene subito reimpostato;
- è superiore a quello ricevuto dalla rete, viene fermato l'RTC interno fino a quando sarà possibile il riallineamento; ovvero finché l'orario ha superato quello dell'ultima operazione memorizzata oppure finché non viene effettuata un'operazione.

71.2 INDICATORE '>'

In caso di orario superiore, sul display compare un indicatore  (il nuovo segno sostituisce le frecce solo per ragioni di spazio sul display) e l'orario rimane fermo (perché attende di riallinearsi). Il dispositivo è comunque operativo e provvederà automaticamente al riallineamento

Riepilogo funzioni

Funzioni divise per argomento.

72. SIGNIFICATO NUMERO INIZIALE DEI CODICI

Le funzioni da digitare in tastiera sono composte da tre caratteri numerici. Il primo carattere indica il gruppo di appartenenza.

Qui di seguito viene indicato il significato del primo carattere (numero iniziale):

1xx : rapporti di lettura

2xx : stampe e funzioni varie

3xx : abilitazioni

5xx : rapporti con azzeramento

6xx : programmazioni varie e funzioni esercente per il telematico

7xx : rapporti di lettura memoria di riepilogo e memoria di dettaglio

73. RIEPILOGO FUNZIONI RT PIÙ IMPORTANTI

73.1 DOCUMENTI COMMERCIALI

87 **SUB-TOT:** annullo documento commerciale (con o senza C.F.).

310 **SUB-TOT:** abilitazione annullo manuale.

97 **SUB-TOT:** reso su documento commerciale (con o senza C.F.).

99 **SUB-TOT:** documento commerciale con C.F. (scontrino parlante).

92 **SUB-TOT:** documento commerciale con cliente.

65 **SUB-TOT:** documento commerciale per distributori automatici.

73.2 FUNZIONI SPECIALI PER ESERCENTE

688 **SUB-TOT:** invio chiusure giornaliere rimaste in memoria.

686 **SUB-TOT:** archiviazione chiusure giornaliere (da usare solo in situazioni di emergenza, se le chiusure vengono archiviate non vengono trasmesse in automatico all'Agenzia delle Entrate).

728 **SUB-TOT:** stampa risposte del server dell'Agenzia delle Entrate.

73.3 DIAGNOSTICA

- 210 SUB-TOT:** visualizza numero di matricola.
- 212 SUB-TOT:** visualizza spazio archiviazione DGFE residuo, data di esaurimento DGFE, stato DGFE (non configurato / standard / embedded).
- 389 SUB-TOT:** verifica se il modulo web è acceso (1=acceso, 0=spento). Solo per MODEL M.
- 685 SUB-TOT:** test di rete esterna / internet.
- 680 SUB-TOT:** stampa la scansione delle reti Wi-Fi che vede il dispositivo.
-

74. RIEPILOGO FUNZIONI GENERALI

74.1 DATA E ORA

- 201 SUB-TOT:** imposta data e ora.

74.2 LOGHI E IMMAGINI GRAFICHE

Ins dispositivi prevedono la possibilità di inserire loghi (in alto) ed immagini grafiche (in basso). Per conoscere ed abilitare le varie opzioni relative all'uso della grafica, rivolgersi al Centro di Assistenza.

74.3 MESSAGGI DI CORTESIA E MESSAGGI QR CODE

Ins dispositivi prevedono la possibilità di stampare messaggi di cortesia nei tallon o nel QR code. Per conoscere ed abilitare le varie opzioni relative ai messaggi di cortesia, rivolgersi al Centro di Assistenza.

- 91 SUB-TOT:** stampa QR code per cambio regalo. Viene stampato a fine documento commerciale un codice QR code dove viene indicato modello Registratore Telematico, numero e matricola, data e ora, numero documento commerciale e importo.

74.4 MESSAGGI DISPLAY

Ins dispositivi prevedono la possibilità di visualizzare messaggi su display.

Per conoscere ed abilitare le varie opzioni relative ai messaggi su display, rivolgersi al Centro di Assistenza.

74.5 PREFERENZE SU DOCUMENTO COMMERCIALE

Ins dispositivi prevedono molteplici preferenze di stampa sui documenti commerciali, es: numero items venduti, subtotalo evidenziato, codice articolo, ecc. Per conoscere e abilitare le preferenze di stampa sui documenti commerciali, rivolgersi al Centro di Assistenza.

74.6 SCONTRINO DI CORTESIA "TALLON"

I ns dispositivi prevedono la stampa di vari scontrini di cortesia (tallon). Per conoscere ed impostare gli scontrini di cortesia, rivolgersi al Centro di Assistenza.

- 81** **SUB-TOT:** documento commerciale singolo con tallon. Permette di stampare un documento commerciale con un tallon (o scontrino di cortesia per cambio regalo). La funzione va digitata prima di inserire la vendita.

- 91** **SUB-TOT:** stampa QR code per cambio regalo. Viene stampato a fine documento commerciale un codice QR code dove viene indicato modello Registratore Telematico, numero e matricola, data e ora, numero documento commerciale e importo.

74.7 TAVOLI E SERVIZI

I ns dispositivi prevedono la gestione dei "tavoli e servizi". Per l'impostazione e l'utilizzo dei tavoli e servizi, rivolgersi al Centro di Assistenza.

- 209** **SUB-TOT:** stampa tavoli/servizi aperti.

74.8 PAGAMENTI

Nella configurazione di default sono impostati i più diffusi metodi di pagamento: contanti, assegni, carta di credito, bancomat, bonifico, credito, ticket, convenzione.

- 112** **SUB-TOT:** rapporto dei pagamenti (512 azzeramento).

- 116** **SUB-TOT:** rapporto periodico pagamenti (516 azzeramento).

- 215** **SUB-TOT:** stampa programmazione dei pagamenti.

- 380** **SUB-TOT:** abilita l'apertura del cassetto quando si completa il pagamento.

74.9 BUONO PASTO "TICKET"

Il buono pasto o ticket è una delle forme di pagamento previste.

Sui nostri dispositivi il ticket è programmato sul numero 3.

Per l'impostazione e l'utilizzo dei ticket, rivolgersi al Centro di Assistenza.

- 86** **SUB-TOT:** fattura commerciale riepilogativa ticket (prima digitare 518 SUB-TOT).

- 118** **SUB-TOT:** rapporto ticket.

- 119** **SUB-TOT:** rapporto periodico ticket.

- 222** **SUB-TOT:** modifica ticket memorizzati. Per modificare i ticket, prima di emettere la fattura commerciale, azzerare con 518. Digitare 222 SUB-TOT, inserire il gruppo pagamenti, poi il numero identificativo della riga dei ticket e poi digitare CORR/PREZZO per modificare la quantità e il valore.
La modifica può essere solo in difetto, cioè con valori minori di quelli da modificare

74.10 CATEGORIE "GRUPPI"

- 111 **SUB-TOT:** rapporto gruppi.
- 511 **SUB-TOT:** azzeramento gruppi.

74.11 REPARTI

- 102 **SUB-TOT:** rapporto reparti.
- 109 **SUB-TOT:** rapporto periodico reparti.
- 601 **SUB-TOT:** programmazione reparti.
- 604 **SUB-TOT:** programmazione prezzi reparti.
- 206 **SUB-TOT:** stampa programmazione reparti.
- 346 **SUB-TOT:** azzeramento reparti in automatico con la chiusura giornaliera.
- 378 **SUB-TOT:** posizione descriz. libera (1 dopo descrizione reparto, 0 prima descrizione reparto).

74.12 ARTICOLI

- 103 **SUB-TOT:** rapporto articoli (503 azzeramento articoli).
- 110 **SUB-TOT:** rapporto periodico articoli.
- 121 **SUB-TOT:** rapporto giacenza articoli.
- 207 **SUB-TOT:** stampa programmazione articoli.
- 217 **SUB-TOT:** visualizza prezzo articolo.
- 218 **SUB-TOT:** visualizza descrizione articolo.
- 224 **SUB-TOT:** stampa articoli sotto scorta (stampa un rapporto di tutti gli articoli del reparto indicato che sono sotto la soglia di giacenza; la soglia la deve inserire l'utente).
- 347 **SUB-TOT:** azzeramento articoli in automatico con la chiusura giornaliera.
- 387 **SUB-TOT:** stampa codice articolo quando si effettua una vendita di un articolo.
- 611 **SUB-TOT:** programmazione articoli.
- 612 **SUB-TOT:** programmazione prezzi articoli.

613 SUB-TOT: programmazione giacenza articoli.

74.13 LISTINI

I ns nostri dispositivi prevedono la gestione degli articoli con 4 differenti listini oltre al prezzo base. Per la programmazione e la gestione dei listini, rivolgersi al Centro di Assistenza.

74.14 CLIENTI

I nostri dispositivi offrono molteplici funzioni per gestire al meglio i clienti.

Richiamo cliente da tastiera e da scanner barcode. Abilitazione sconti in automatico. Attribuzione punti fedeltà. Gestione automatica credito, acconti e recupero credito. Fatturazione riepilogativa fine mese.

634 Programmazione clienti.

208 Stampa programmazione clienti.

76 Fattura commerciale riepilogativa cliente (non valida ai fini fiscali).

92 Documento commerciale con cliente.

98 Versamento credito sul cliente.

113 Rapporto cliente (513 azzeramento cliente).

114 Rapporto tutti clienti (514 azzerare tutti i clienti).

211 Ricerca cliente: ricerca un cliente memorizzato nel dispositivo, basta digitare le prime lettere e il dispositivo effettua una stampa di tutti i clienti che hanno la denominazione che inizia con le lettere inserite.

220 Stampa dettaglio documenti sospesi del cliente.

223 Stampa crediti clienti.

233 Visualizza credito cliente.

74.15 FIDELITY "PUNTI CLIENTI"

Per la programmazione e la gestione dei punti fedeltà contattare il Centro di Assistenza.

93 SUB-TOT: scarico punti fedeltà (è possibile gestire punti ad un cliente digitando il numero dei punti seguito da + per aumentarli o – per diminuirli).

74.16 OPERATORI

I ns dispositivi prevedono la possibilità di: inserire più operatori (con eventuale codice di sicurezza), stampare il nome dell'operatore (sia sul documento commerciale che sul display), abilitare un operatore in modalità "apprendimento". Per conoscere ed abilitare le varie opzioni relative all'uso degli operatori, rivolgersi al Centro di Assistenza.

105 SUB-TOT: rapporto operatore corrente.

117 SUB-TOT: rapporto di tutti gli operatori.

609 SUB-TOT: programmazione operatori. Programmazione descrizione operatore, inserimento operatore per un solo documento commerciale, impostazione operatore in modalità "apprendimento", impostazione logo operatore, impostazione grafica operatore

74.17 FUNZIONI PROMOZIONALI

I nostri dispositivi offrono anche funzioni promozionali.

Messaggi promozionali su display personalizzabili e variabili per fasce orarie.

Loghi grafici di cortesia personalizzabili e variabili per festività, eventi, fasce orarie. QR code per messaggi pubblicitari, eventi.

Per la programmazione e la gestione delle funzioni promozionali, rivolgersi al Centro di Assistenza.

74.18 CHIUSURA GIORNALIERA

Sui nostri dispositivi è possibile abilitare la chiusura giornaliera in automatico poco prima della mezzanotte, ed è possibile anche attivare un avviso che ricorda di emettere chiusura giornaliera poco prima del cambio giorno. Per abilitare automatismo, rivolgersi al Centro di Assistenza.

501 SUB-TOT: chiusura giornaliera.

Inoltre, contestualmente alla chiusura giornaliera, è possibile l'azzeramento automatico di reparti, articoli, operatori, fasce orarie, pagamenti, ticket e gruppi. Per abilitare automatismi utilizzare le seguenti funzioni.

346 SUB-TOT: azzeramento reparti in automatico con la chiusura giornaliera.

347 SUB-TOT: azzeramento articoli in automatico con la chiusura giornaliera.

348 SUB-TOT: azzeramento operatore in automatico con la chiusura giornaliera.

349 SUB-TOT: azzeramento fasce orarie in automatico con la chiusura giornaliera.

350 SUB-TOT: azzeramento pagamenti in automatico con la chiusura giornaliera.

351 SUB-TOT: azzeramento ticket in automatico con la chiusura giornaliera.

352 SUB-TOT: azzeramento gruppi in automatico con la chiusura giornaliera.

74.19 RAPPORTI: LETTURA E AZZERAMENTO

Per azzerare stessi codici con "5" anziché con "1" iniziale.

- 101 **SUB-TOT:** rapporto giornaliero.
- 102 **SUB-TOT:** rapporto reparti.
- 103 **SUB-TOT:** rapporto articoli.
- 104 **SUB-TOT:** rapporto periodico.
- 105 **SUB-TOT:** rapporto operatore corrente.
- 106 **SUB-TOT:** rapporto fasce orarie.
- 109 **SUB-TOT:** rapporto periodico reparti.
- 110 **SUB-TOT:** rapporto periodico articoli.
- 111 **SUB-TOT:** rapporto gruppi.
- 112 **SUB-TOT:** rapporto pagamenti.
- 113 **SUB-TOT:** rapporto singolo cliente.
- 114 **SUB-TOT:** rapporto tutti clienti.
- 115 **SUB-TOT:** rapporto clienti per zona (funziona se è attivata la 304).
- 116 **SUB-TOT:** rapporto periodico pagamenti.
- 117 **SUB-TOT:** rapporto di tutti gli operatori.
- 118 **SUB-TOT:** rapporto ticket.
- 119 **SUB-TOT:** rapporto periodico ticket.
- 120 **SUB-TOT:** rapporto ticket per gruppo.
- 121 **SUB-TOT:** rapporto giacenza articoli.
- 122 **SUB-TOT:** rapporto periodico gruppi.
- 123 **SUB-TOT:** rapporto corrispettivi.

74.20 RAPPORTI: LETTURA DGFE "MEMORIA DI DETTAGLIO"

- 711 **SUB-TOT:** DGFE lettura completa.
- 712 **SUB-TOT:** DGFE lettura completa tra 2 date.
- 713 **SUB-TOT:** DGFE lettura dei documenti commerciali e dei corrispettivi tra 2 date.
- 714 **SUB-TOT:** DGFE lettura dei corrispettivi tra 2 date.
- 715 **SUB-TOT:** DGFE lettura in data, tra 2 documenti commerciali.
- 716 **SUB-TOT:** DGFE lettura in data di un documento commerciale.
- 717 **SUB-TOT:** DGFE lettura degli ultimi N documenti commerciali. (Di default N=10 per modificare usare la funzione 673).
- 718 **SUB-TOT:** DGFE lettura fatture commerciali tra 2 date.
- 719 **SUB-TOT:** DGFE lettura in data di una fattura commerciale.
- 720 **SUB-TOT:** DGFE in data tra 2 fatture commerciali. Stampa una lettura DGFE in data tra 2 fatture commerciali.
- 721 **SUB-TOT:** DGFE lettura dei documenti gestionali tra 2 date.
- 722 **SUB-TOT:** DGFE lettura completa del giorno corrente.
- 723 **SUB-TOT:** DGFE lettura dell'ultimo documento commerciale effettuato.
- 724 **SUB-TOT:** DGFE lettura documenti commerciali tra 2 date.
- 726 **SUB-TOT:** DGFE lettura documenti commerciali EFT tra 2 date.
- 727 **SUB-TOT:** DGFE lettura documenti commerciali con codice fiscale, tra 2 date.
- 728 **SUB-TOT:** DGFE lettura risposte server AdE, tra 2 date.

74.21 RAPPORTI: LETTURA MEMORIA FISCALE "MEMORIA DI RIEPILOGO"

- 701 **SUB-TOT:** memoria fiscale lettura completa.
- 702 **SUB-TOT:** memoria fiscale lettura completa tra 2 date.
- 703 **SUB-TOT:** memoria fiscale lettura cumulativa tra 2 date.
- 704 **SUB-TOT:** memoria fiscale lettura completa tra 2 corrispettivi.

705 SUB-TOT: memoria fiscale lettura cumulativa tra 2 corrispettivi.

74.22 VISUALIZZAZIONI

84 SUB-TOT: visualizza totale ultimo documento commerciale.

94 SUB-TOT: visualizza totale ultimi 2 documenti commerciali.

210 SUB-TOT: visualizza numero di matricola.

212 SUB-TOT: visualizza spazio archiviazione DGFE residuo, data di esaurimento DGFE, stato DGFE (non configurato / standard / embedded).

213 SUB-TOT: visualizza totale giornaliero.

217 SUB-TOT: visualizza prezzo articolo.

218 SUB-TOT: visualizza descrizione articolo.

233 SUB-TOT: visualizza credito cliente.

309 SUB-TOT: visualizza la virgola quando si digitano gli importi.

74.23 STAMPE

205 SUB-TOT: stampa tutte le grafiche presenti in memoria.

206 SUB-TOT: stampa programmazione reparti.

207 SUB-TOT: stampa programmazione articoli.

208 SUB-TOT: stampa programmazione clienti.

209 SUB-TOT: stampa tavoli / servizi aperti.

215 SUB-TOT: stampa programmazione dei pagamenti.

223 SUB-TOT: stampa crediti clienti.

224 SUB-TOT: stampa articoli sotto scorta (stampa un rapporto di tutti gli articoli del reparto indicato che sono sotto la soglia di giacenza; la soglia la deve inserire l'utente).

Garanzia
dei prodotti

Condizioni di garanzia.

75. GARANZIE DI EMOTIQ

I Prodotti sono garantiti contro vizi e difetti di fabbricazione e dei materiali per un periodo di quindici (15) mesi – dodici (12) mesi MODEL M – a decorrere dalla data di acquisto della merce, ovvero dalla data del documento di trasporto della merce da EMOTIQ al CLIENTE.

Si considerano in garanzia, tutte le parti componenti i Prodotti che risultassero difettose per vizio di produzione o di materiale, fatta eccezione per le parti soggette a normale usura (plastiche, cavi, spine, ecc.), per gli accessori e per i materiali di consumo.

Durante il periodo di garanzia, l'obbligo di EMOTIQ per i Prodotti difettosi è limitato alla loro riparazione o sostituzione (a discrezione di EMOTIQ). Durante il periodo di garanzia EMOTIQ si impegna a riparare i Prodotti gratuitamente presso i propri laboratori o, a sua scelta, a sostituire le parti difettose gratuitamente.

76. ESCLUSIONI DALLA GARANZIA

La garanzia non comprenderà in ogni caso gli interventi necessari per rimediare a guasti, malfunzionamenti o malformazioni, siano essi colposi, dolosi o accidentali, dovuti a cause che non abbiano alcuna attinenza con il Prodotto, a titolo meramente esemplificativo e non esaustivo:

cause esterne di natura chimica e biologica (liquidi o agenti corrosivi versati all'interno)

causa esterne di natura ambientale e sistemistica (scariche elettriche, elettrostatiche, corto circuiti, folgorazioni, sbalzi di tensione oltre i limiti dichiarati)

causa esterna di natura meccanica (rottura, frattura, spaccatura, incrinatura, lesione)

collegamento ad accessori non conformi alle specifiche HW EMOTIQ illustrate nel Manuale Tecnico (es. cassette, scanner, ecc.)

anomalie provocate da un uso improprio dell'apparecchio (es. dispositivo a batteria sempre collegato alla presa di corrente) o da un uso improprio del software di programmazione/aggiornamento

imperizia nello svolgere interventi di manutenzione ordinaria e/o straordinaria, incauti tentativi di riparazione, manomissione di parti

trasporto non effettuato con imballo originale o idoneo

stoccaggio negligente.

La garanzia decade, inoltre, qualora i difetti vengano provocati da:

sostituzione di parti, componenti e/o accessori originali con altri non forniti da EMOTIQ

eventi naturali ed azioni dolose e/o colpose

77. ESCLUSIONI DI RESPONSABILITÀ

EMOTIQ non è responsabile per eventuali danni diretti o indiretti causati dall'uso o dall'incapacità di utilizzare i Prodotti forniti costituendo obbligazione accessoria ed onere esclusivo del CLIENTE istruire l'Esercente (o altro soggetto acquirente) sul corretto funzionamento e manutenzione dei Prodotti.

EMOTIQ

Pure technology. Pure inspiration.

Add Piazza Quattro Novembre 7 - 20124 Milano - MI
Web emotiq.it